

Ahlnor

SKJERN UDESTUER

Uderum i topkvalitet – et frirum til drømme



2018
Incl. prislister

Pavillon · Udestue · Tilbygninger · Pavillon 360° · Veranda · Terrasseoverdækning
Skyde- og foldedøre · Vindafskærmning · Glasparti · Pergola · Orangeri



DANSK
KVALITET OG
DESIGN

Tlf. 70 20 58 59 · www.ahlnor.dk

Velkommen

AhlNor er et familieejet firma med mange års erfaring indenfor havepavilloner, udestuer, terrasseoverdækninger og orangerier



Vores helt klare styrker ligger indenfor udestuer i glas/aluminium samt pavilloner i træ og vedligeholdelsesfri plast. Det gør os til en af de førende indenfor denne branche. Arbejdet udføres af egne håndværkere og vi står altid klar med gode råd og idéer til kundernes drømmeprojekter.



Et ekstra uderum har mange muligheder

Når man skal bygge et uderum kræver det mange overvejelser. Det skal passe til ens ønske og behov i mange år fremover. Skal uderummet benyttes fra tidlig forår til sen efterår ...eller hele året?

Skal rummet hænge sammen med huset eller stå frit i haven? Er det til hygge med familie og venner eller til ren afslapning?

Vi har
udstillinger
i Jylland og på
Fyn
Læs mere på
side 83

Garanti for kvalitet

Vi sælger kun kvalitetsprodukter. Vi tør derfor stå inde for det vi laver og vore produkter er derfor omfattet af 5 års produktgaranti og vi er medlem af Byg Garanti.

Højt serviceniveau

Vi sætter altid en ære i at yde en god kundeservice i alle dele af forløbet. Vi tilbyder totalløsninger med professionel rådgivning, tegninger, byggetilladelser, fundering, levering og opsætning. Vi anvender kun kvalificeret dansk arbejdskraft og står selv for montage.

Telefonerne er åbne
alle ugens 7 dage
kl 8.00 - 20.00 hele året

70 20 58 59

Fleksible løsninger

Mange af vores uderum produceres efter ordre og som kunde har man derfor stor medbestemmelse. Det er muligt at skræddersy et uderum præcis efter Jeres ønsker og behov.

Uderum der opfylder Jeres behov i mange år fremover

Vi benytter mest vedligeholdelsesfrie materialer som plast, aluminium og glas, men vi arbejder selvfølgelig også med træ. Vi kan stå inde for kvaliteten, så man er sikret et flot uderum i mange år fremover.



UDESTUER	04	· Pia plastpavillon	47
· Gode råd til en udestue	04	· Dorthe plastpavillon	48
· Classic udestue i plast - isoleret	05	· Anne plastpavillon	49
· Paris udestue i aluminium	08	· Lina plastpavillon	50
· Udestue i aluminium - isoleret	11	· Ida plastpavillon	51
· Engelsk udestue i aluminium - isoleret	12	· Anni plastpavillon	52
· Stjerneudestue	13	· Sanne plastpavillon	53
VERANDA	14	· Jytte plastpavillon	54
TERRASSEOVERDÆKNINGER	16	· Gitte plastpavillon	55
· Oslo i polycarbonat	18	· Firkantede pavilloner i plast	56
· Athen i glas eller polycarbonat	19	· Ovale pavilloner i plast	57
· Madrid i glas eller polycarbonat	20	· Louise træpavillon	58
· Rom i glas	21	· Maria træpavillon	59
SKYDE- OG FOLDEDØRE I GLAS	22	· Inge & Birgitte træpavillon	60
· Amsterdam glasskydedør, 8 mm glas	22	· Agnete træpavillon	61
· Stockholm glasskydedør, 10 mm glas	23	· Margit træpavillon	62
· Moskva skydedør, 8 mm glas	24	· Specialpavilloner i træ	63
· Helsinki foldedør, 8 mm glas	25	· Ovale og firkantede pavilloner i træ	64
GLASPARTI	26	· Tilbehør til pavilloner i plast og træ	65
· Talinn - lige glasparti	26	ORANGERI	67
· Budapest - skrå glasparti	27	· Gode råd til et orangeri	68
SKYDE- OG FOLDEDØRE MED TERMORUDER	28	· Amaryllis orangeri - B:2,15 m	70
· Wien skydedør, 2-lags termoruder	28	· Bellis orangeri - B:2,66 m	71
· Riga foldedør, 2-lags termoruder	30	· Erantis orangeri - B:3,10 m	72
· Berlin hæveskydedør, 2-lags termoruder	32	· Hibiscus orangeri - B:3,10 m	73
VINDAFSKÆRMNING - BRUXELLES	33	· Fresia orangeri - B:4,10 m	74
PERGOLA	34	· Iris orangeri - B:5,10 m	75
PAVILLON 360°	36	· Jasmin vægorangeri - B:2,09 m	76
TILBYGNINGER	38	· Lavendel vægorangeri - B:3,09 m	77
PAVILLONER I PLAST & TRÆ	39	· Magnolie orangeri med tilbygning	78
· Størrelsesguide og info til pavilloner i plast og træ	40	· Tilbehør til orangeri	79
· Produktinformation om plastpavilloner	43	UDSTILLINGER	83
· Pernille plastpavillon	44		
· Anita plastpavillon	45		
· Laura plastpavillon	46		

INDHOLD



Bestil et
konsulentbesøg
på 70 20 58 59

Udestue – gode råd

Vi tilbyder totalløsninger med rådgivning, tegninger, byggetilladelser, fundering, levering og opsætning



Vi står til rådighed med professionel rådgivning igennem hele processen

Få glæde af naturen

En udestue giver følelsen af at sidde i haven og giver samtidig ekstra plads til familie, venner og afslapning. En udestue er en nem og hurtig måde at udvide boligen på. Byg gerne stort så der er plads til planter, hyggekrege og gæster. Tag også højde for husets eksisterende arkitektur.

Fleksible løsninger

Udestuer kan se meget forskellige ud og være mere eller mindre integrerede med resten af huset. Udestuerne produceres efter ordre og som kunde har man derfor stor medbestemmelse. Det er muligt at skræddersy en udestue, så den passer præcis til Jeres behov.

Vi arbejder med alle typer materialer. Vi opsætter mange udestuer i plast eller aluminium, men har også mulighed for træ og træ/alu. Når det gælder udestuer i plast har vi udviklet vores helt egen model Classic – med høj kvalitet og en konkurrencedygtig pris.

Isolering

AhlNor har et stort udvalg af vedligeholdelsesfrie udestuer i plast og aluminium. Det er derfor nemt at vælge en udestue med den isoleringsgrad, der passer til Jeres behov.

Placering

Placer udestuen så fordelagtigt som muligt i forhold til have, udsigt og sollys for at få mest udbytte af udestuen. Store træer giver skygge, hvilket kan være en fordel om sommeren men en ulempe i foråret og efteråret.

Vi monterer gerne

Vi har vores egne erfarne montaget teams, som kan stå inde for deres arbejde og leverer en professionel montage.

Byggetilladelse og regler

Det er vigtigt ikke at gå i gang med opsætningen, før end byggetilladelsen er klar. Ansøgningen skal være skriftlig og indeholde tegninger og beskrivelser af udestuens placering, opbygning og materialer. Husk også at færdigmelde byggeriet til kommunen. En udestue tæller med i den samlede bebyggelsesprocent, som ofte er 30%. Man skal derfor også have opdateret BBR-meddelelsen. Husk at kontakte forsikrings selskabet og få policen opdateret. Vær opmærksom på kravet om en minimumsafstand på 2,5 meter til skel. **Vores konsulenter står altid til rådighed med gode råd og vejledning. Vi tilbyder også totalløsninger, hvor vi hjælper med byggetilladelsen.**

Bestil et konsulentbesøg på telefon 70 20 58 59

Classic udestue i plast

En topisoleret udestue i plast med termoruder, en flot udestue med minimal vedligeholdelse



Model Classic fås i mange stilarter, størrelser og farver



Classic er en flot udestue i plast med minimal vedligeholdelse. Udestuen er bygget af en kraftig trækonstruktion og elementerne er produceret af formstabil PVC med indlagt metalforstærkning. Plast elementerne bevarer deres farve i mange år. De er samtidig UV-modstandsdygtige hvilket betyder at solens stråler ikke mørner profilerne.

Vi kommer gerne forbi og måler op til Jeres udestue. Ring på telefon 70 20 58 59

Classic isoleret udestue i plast med termoruder



Classic udestue er med isolerede plastprofiler og termoglas. Det giver et behageligt indeklima uanset vejret udenfor.



Man kan i dag købe billige "saml-selv" udestuer i mange byggemarkeder. Desværre er kvaliteten i de fleste tilfælde ikke noget at prale af. Ahlnor har derfor udarbejdet sin helt egen model Classic, hvor kvaliteten er i top og samtidig til en fornuftig pris.

Hos Ahlnor går vi op i vejledning og service. Vi leverer en personlig udestue, der passer præcis til Jeres behov, ønsker og drømme.

Classic udestue i plast
Pris pr. m² fra kr. 10.000,-
 incl. fundament og opstilling / montage



AhlNor's udestuer er et samlingssted for familie og venner



Mulighederne er uendelige, fordi udestueelementerne altid tegnes og bygges præcis efter kundernes ønsker og behov. Udestueelementerne kan naturligvis også fås i en anden farve end hvid. Vi hjælper med at finde den udestue, der matcher Jeres behov.



Paris udestue i aluminium med termoruder

Vedligeholdelsesfri udestue i aluminium med termoruder
- Den kan bruges op til ca. 8-10 måneder om året



Hvid

Grøn

Brun

Antrazit

Andre RAL farver +15%

Paris er en elegant udestue i vedligeholdelsesfri aluminium.
Få glæde af naturen og lyset fra tidlig forår til sen efterår.

- Et godt valg til alt slags vejr
- Til overvintring af planter
- Få mere glæde af haven eller udsigten
- Havemøblerne står altid godt beskyttet
- Et samlingssted for familie og venner
- Et frirum til afslapning og fordybelse
- Mulighed for individuelle løsninger, der er tilpasset Jeres behov



**Vi har totalløsninger med rådgivning,
tegninger, byggetilladelser,
fundering, levering og opsætning**





En udestue er et lyst frirum med sin helt egen atmosfære. Her er det muligt at nyde naturen fuldt ud.



Dybde: 3 m eller 4 m
 Længde: Fra 3,00 m →
 Højde yderst: 2,28 m
 Højde væg: 2,59 m / 2,68 m
 Incl. skydedøre i front



- Skydedøre i front
- Vinduer med termoruder
- Incl. 1-2 tagvinduer
- Profiler i aluminium
- Mulighed for ekstra døre samt tagvinduer
- Integrerede tagrender og nedløbsrør



Paris udestue i aluminium med termoruder

Paris bruges som almindelig udestue, væksthuse eller begge dele



Paris kan bygges helt efter ønske og individuelle mål.

Paris findes også i standardmål som ses i prislister herunder.

Paris standard-udestue i aluminium med termoruder

	Incl. en ekstra stolpe i fronten					
	3 m	4 m	5 m	6 m	7 m	8 m
DYBDE 3 METER	79.995,-	89.995,-	104.995,-	114.995,-	129.995,-	144.995,-
DYBDE 4 METER	89.995,-	104.995,-	119.995,-	139.995,-	159.995,-	174.995,-
ANTAL TAGVINDUER	1	1	2	2	3	3

Tilbehør til Paris udestue

Sidehængt dør	9.995,-
LED spot i spær - pr. spær	2.200,-
Gardiner i tag - pr. tagglas	950,-
Ekstra tagvindue	9.995,-
Skydedør i gavl (Model - dybde 3 m) - tillæg pr. gavl	15.000,-
Skydedør i gavl (Model - dybde 4 m) - tillæg pr. gavl	18.000,-
Anden RAL farve - tillæg på standardpris	+ 15%
Tophængt vindue	3.995,-
Cylinderlås med nøgle	699,-
Elektrisk motor til styring af tagvindue	3.995,-
Automatik til tagvindue - så de bliver automatisk styret af sol, vind, regn og rumtemperatur	3.995,-
Fjernbetjening til tagvindue (til max. 4 tagvinduer)	2.495,-
Montage	Indhent tilbud

Dybde 3 m

Højde yderst: 2,28 m
Højde væg: 2,59 m
Længde: 3 - 8 m

Vist med ekstra tilbehør.

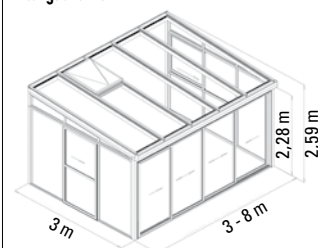

Dybde 4 m

Højde yderst: 2,28 m
Højde væg: 2,68 m
Længde: 3 - 8 m

Vist med ekstra tilbehør.

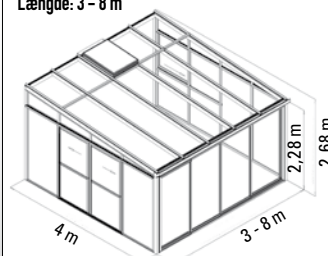

Udestue i aluminium med topisolerede profiler

En isoleret kvalitetsudestue med termoruder i vedligeholdelsesfri aluminium



Udestuen skræddersyes ud fra Jeres individuelle mål.

- Lavenergi termoruder
- Isolerede profiler i aluminium

En isoleret udestue i aluminium er den helt optimale løsning til udvidelse af boligen. Denne udestue er i absolut topkvalitet og skræddersyes så alle detaljer er tilpasset det bestående hus. Udestuerne er fremstillet i slidstærke materialer og har isolerede aluminiumsprofiler med termoruder. Ahlnor's kvalitetsudestue opfylder Jeres behov og drømme i mange år fremover.



**Udestue med isolerede aluminiumsprofiler
pris pr. m² fra kr. 15.000,-**

incl. fundament og opstilling / montage

Der er mulighed for store opluk med folde- eller skydedøre, så udestuen integreres med haven



Engelsk udestue i aluminium med isolerede profiler

Gennemført engelsk charme med flotte detaljer, der passer godt til især ældre bygninger



Den engelske kvalitets-udestue er fremstillet i vedligeholdelsesfri aluminium med termoruder og isolerede profiler.

En almindelig udestue kan nemt blive for moderne til ældre bygninger. Derfor har vi også løsninger til mere nostalgiske huse.

Udestuerne fremstilles i vedligeholdelsesfri aluminium og kan bl.a. leveres med store opluk. Fælles for de engelske udestuer er den høje kvalitet og de mange flotte detaljer, der læner sig op af en udestue fra de gode gamle dage og derved passer fint ind til husets øvrige facetter.

Pris pr. m² fra kr. 15.000,-

incl. fundament og opstilling / montage



Den engelske udestue er både smuk og romantisk. Et funktionelt frirum, der fremtræder lyst og rummeligt.



Stjerneudestue

De afrundede stjerneudestuer har et fantastisk lysindfald fra alle sider



Stjerneudestuen laves som alle vores andre stuer efter kundens ønsker og behov, som en uopvarmet vinterhave med meget glas, eller måske en opvarmet med brystningsmur og fast tag, eller en kombination af fast tag og tagglas, mulighederne er mange.

Hos Ahlnor har I mulighed for at få et uforpligtende besøg af vores konsulent for at drøfte Jeres drømme og muligheder. Vi tilbyder totalløsninger med rådgivning, tegninger, byggetilladelser, varmetabsberegning, fundering, levering og opsætning.



**Bestil et konsulentbesøg
- vi kommer gerne forbi og måler op.
Ring på telefon 70 20 58 59**

Veranda

Veranda kan forvandles til et åbent eller lukket rum
- Det er den geniale løsning til alt slags vejr!



- Vinduer i front i slagfast plexiglas
- Profiler i aluminium

De store vinduespartier kan åbnes efter behov. Vinduerne har en trinløs lukkemekanisme.

Hvid

Grøn

Brun

Aluminium

Antrazit

Andre RAL farver +15%

Dybde 2 m

Incl. sidehængt dør.

Længde	2,16 m	3,21 m	4,26 m	5,30 m	6,35 m	7,40 m
Pris standardmodel	50.900,-	55.900,-	60.900,-	65.900,-	70.900,-	75.900,-
Gardiner til tag	1.900,-	2.850,-	3.800,-	4.750,-	5.700,-	6.650,-
Gardiner til skydevinduer (front)	2.600,-	3.900,-	5.200,-	6.500,-	7.800,-	9.100,-
Gardiner til hele veranda	4.400,-	6.600,-	8.800,-	11.000,-	13.200,-	15.400,-

Dybde 3 m

Incl. 3-delt skydedør

Længde	3,21 m	4,26 m	5,30 m	6,35 m	7,40 m	8,44 m
Pris standardmodel	60.900,-	65.900,-	70.900,-	75.900,-	80.900,-	85.900,-
Gardiner til tag	3.900,-	4.550,-	5.400,-	6.250,-	7.600,-	8.900,-
Gardiner til skydevinduer (front)	3.600,-	4.500,-	5.250,-	6.900,-	7.900,-	8.800,-
Gardiner til hele veranda	5.200,-	6.900,-	8.900,-	10.900,-	12.900,-	14.900,-

Dybde 4 m

Incl. 4-delt skydedør

Længde	3,21 m	4,26 m	5,30 m	6,35 m	7,40 m	8,44 m
Pris standardmodel	75.900,-	80.900,-	85.900,-	95.900,-	105.900,-	115.900,-
Gardiner til tag	3.900,-	5.200,-	6.900,-	7.900,-	8.900,-	9.900,-
Gardiner til skydevinduer (front)	3.800,-	4.800,-	5.800,-	6.800,-	7.800,-	8.800,-
Gardiner til hele veranda	6.600,-	7.600,-	10.600,-	11.600,-	13.600,-	15.600,-

Dybde 5 m

Incl. 5-delt skydedør

Længde	3,21 m	4,26 m	5,30 m	6,35 m	7,40 m	8,44 m
Pris standardmodel	99.900,-	109.900,-	119.900,-	129.900,-	149.900,-	169.900,-
Gardiner til tag	4.900,-	6.900,-	8.900,-	9.900,-	11.900,-	12.900,-
Gardiner til skydevinduer (front)	3.900,-	4.900,-	5.900,-	6.900,-	7.900,-	8.900,-
Gardiner til hele veranda	6.900,-	9.900,-	11.900,-	13.900,-	16.900,-	18.900,-

Med en veranda er det nemt at nyde naturen uanset vejret
- Når solen skinner og vejret er godt, sidder man næsten i det fri



- Store oplukkelige vinduespartier med trinløs lukkemekanisme
- Mulighed for tagvindue med automatisk temperaturkontrol
- Stærk aluminiumsprofil hvor form og farve holder for evigt
- Vedligeholdelsesfrit - behøver ingen pleje
- Mulighed for individuelle løsninger f.eks. specialmål
- Mulighed for tilkøb af solgardiner

**TRINLØS
ÅBNING**



Tilbehør til Veranda

Bredde	2 m	3 m	4 m	5 m
Ekstra skydedør i siden	-	12.900,-	15.900,-	19.900,-
Sidevindue over dør	-	2.900,-	2.900,-	2.900,-
Tagvindue manuel åbning	-	2.900,-	2.900,-	2.900,-
Tagvindue automatisk åbning	-	3.900,-	3.900,-	3.900,-

Alle priser er incl. 25% moms

Dybde 2 m

Højde: 2,41 m
Længde: 2,16 - 7,40 m

Veranda kan også leveres
efter individuelle mål

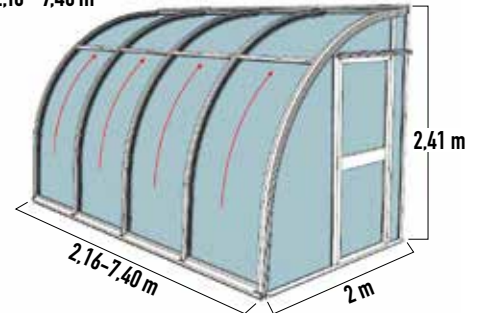

Dybde 3 m

Højde: 2,50 m
Længde: 3,21 - 8,44 m

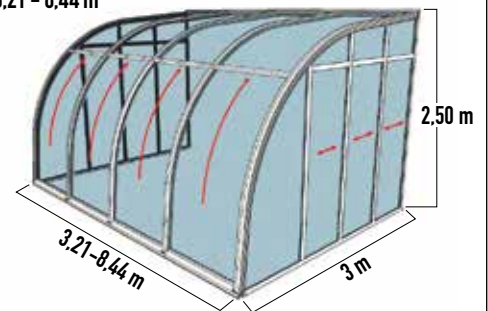

Dybde 4 m

Højde: 2,59 m
Længde: 3,21 - 8,44 m

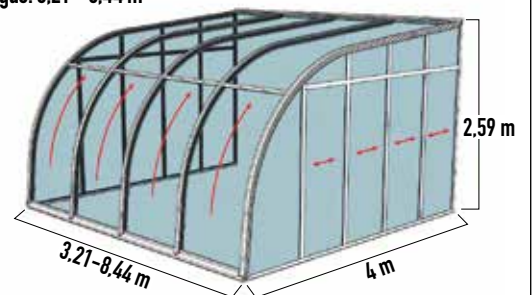

Dybde 5 m

Højde: 2,68 m
Længde: 3,21 - 8,44 m

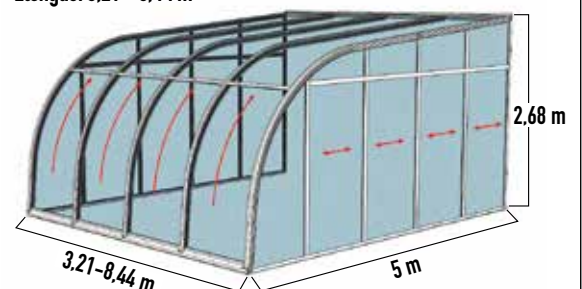

Højden ved muren skal være min. 2,30 m

Terrasseoverdækning

En terrasseoverdækning kan nemt kombineres med faste glaspartier, folde- eller skydedøre



Mulighed for markise



En terrasseoverdækning forlænger sommerperioden. Det er nemt at få en skræddersyet løsning. En, to eller alle tre sider kan lukkes med faste glaspartier, skyde- eller foldedøre. Herved skabes læ på terrassen. Overdækningen kan nemt ændres til en flot udestue ved at lukke alle tre sider. Der er altid en løsning der passer til Jeres behov.

AhlNor's elegante overdækninger har et enkelt og stilrent design, der fuldender terrassen. Profilerne er i vedligeholdelsesfri aluminium og taget leveres med glas eller polycarbonat. De integrerede tagrender og nedløbsrør leder regnvandet væk. Kontakt Ahlnor og aftal et uforpligtende konsulentbesøg.

En overdækket terrasse skærmer af for regn og dug og holder på varmen





POLYCARBONAT

Vælger man 16 mm polycarbonat til taget kan man frit vælge imellem klar eller opal



Klar

Opal

Det er let at lave en terrasseoverdækning om til en udestue ved at lukke tre sider

En terrasseoverdækning monteres direkte på huset. Profilerne er i vedligeholdelsesfri aluminium og tagpladerne er i lamineret glas eller polycarbonat.

FOLDE- OG SKYDEDØRE

Flere muligheder for døre

F.eks. skyde- eller foldedøre

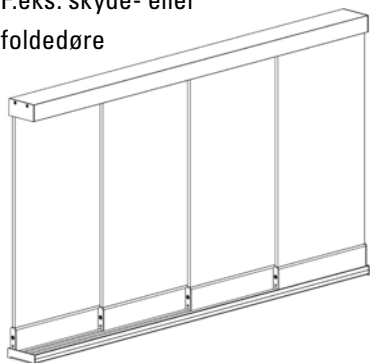

Glasskydedøre

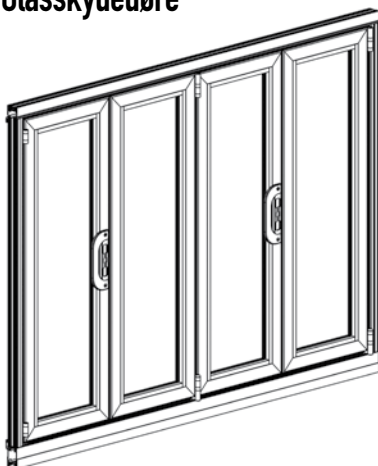

Foldedøre

Terrasseoverdækning

- Vedligeholdelsesfri aluminium
- Tagplader i lamineret glas eller 16 mm polycarbonat (opal eller klar)
- Integrerede tagrender
- Taghældning 7° - 25°

Mulighed for ...

- Faste glaspartier der skaber læ på én eller to sider
- Lukke alle tre sider til en let udestue
- Markiser til skygge

GLASPARTI

Glaspartier med lamineret glas eller 16 mm polycarbonat



Lige glasparti Højde 2,00 m - 2,60 m

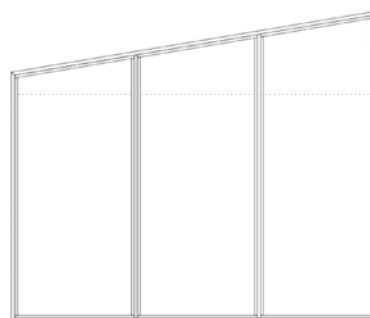

Skrå glasparti Højde 0,80 m - 3,20 m

OVERDÆKNING MODEL MADRID

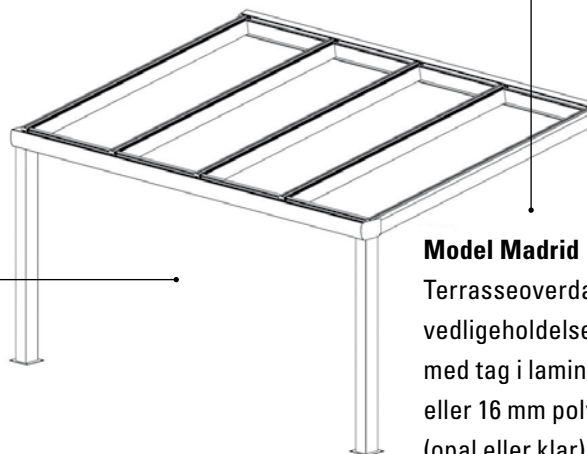

Model Madrid

Terrasseoverdækning i vedligeholdelsesfri aluminium med tag i lamineret glas eller 16 mm polycarbonat (opal eller klar)

Oslo terrasseoverdækning

Alle vores overdækninger i aluminium har integrerede tagrender og nedløbsrør

Oslo er udført med profiler i vedligeholdelsesfri aluminium. Tagkonstruktionen kan kun udføres med polycarbonat.

POLY-CARBONAT



Taghældning
7° - 21°

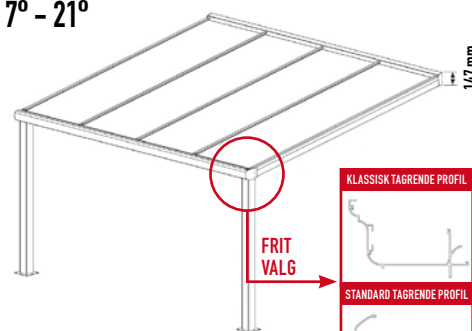

Dybde: 2,00 m - 3,50 m
Længde: 3,00 m - 9,50 m

Hvid Cremehvid Antrazit Andre RAL farver +12%

Ved specialmål der ligger udenfor de nævnte mål, er prisen som næste størrelse f.eks 3,75 m = 4,00 m
Indhent priser ved længder over 9,5 m

Tagkonstruktion med 16 mm polycarbonat (opal eller klar)

	LÆNGDE							
	3,00 m	3,50 m	4,00 m	4,50 m	5,00 m	5,50 m	6,00 m	
DYBDE	2,00 M	10.900,-	11.900,-	14.900,-	16.900,-	17.900,-	18.700,-	19.900,-
	2,50 M	11.500,-	12.500,-	15.500,-	17.500,-	18.500,-	18.900,-	20.900,-
	3,00 M	11.900,-	14.900,-	16.900,-	17.900,-	18.900,-	19.900,-	21.900,-
	3,50 M	12.900,-	15.900,-	16.500,-	16.900,-	19.900,-	20.900,-	22.900,-
	STOLPER	2	2	2	3	3	3	3
	TAGFELTER	3	4	4	5	5	6	6

Tagkonstruktion med 16 mm polycarbonat (opal eller klar)

	LÆNGDE							
	6,50 m	7,00 m	7,50 m	8,00 m	8,50 m	9,00 m	9,50 m	
DYBDE	2,00 M	19.300,-	19.400,-	19.500,-	19.900,-	21.900,-	22.900,-	23.900,-
	2,50 M	19.900,-	20.900,-	22.900,-	23.900,-	25.500,-	25.900,-	26.900,-
	3,00 M	20.500,-	20.900,-	23.500,-	23.900,-	25.900,-	26.900,-	27.900,-
	3,50 M	23.900,-	24.900,-	27.900,-	28.900,-	29.900,-	30.900,-	32.900,-
	STOLPER	3	3	4	4	4	4	4
	TAGFELTER	7	7	8	8	9	10	10

Athen terrasseoverdækning

En terrasseoverdækning i vedligeholdelsesfri aluminium holder sig flot i mange år

GLAS
ELLER POLY-
CARBONAT

Athen er udført med profiler i vedligeholdelsesfri aluminium. Tagkonstruktionen kan udføres med glas eller polycarbonat.



Taghældning
7° - 15°

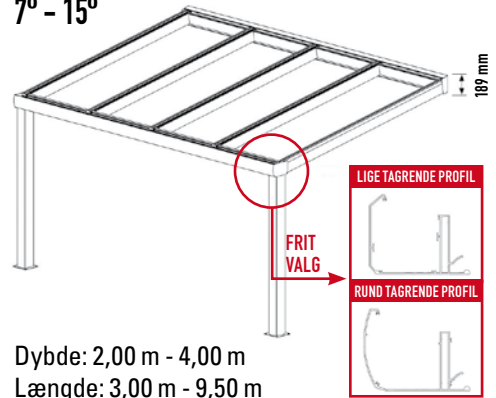

Dybde: 2,00 m - 4,00 m
Længde: 3,00 m - 9,50 m

Hvid Cremehvid Antrazit Andre RAL farver +12%

Ved specialmål der ligger udenfor de nævnte mål, er prisen som næste størrelse f.eks 3,75 m = 4,00 m
Indhent priser ved længder over 9,5 m

Tagkonstruktion med 16 mm polycarbonat (opal eller klar) / lamineret glas

		LÆNGDE						
		3,00 m	3,50 m	4,00 m	4,50 m	5,00 m	5,50 m	6,00 m
DYBDE	2,00 M	13.900,- / 16.900,-	15.900,- / 18.900,-	16.900,- / 19.900,-	19.900,- / 22.900,-	19.900,- / 22.900,-	21.900,- / 25.900,-	22.900,- / 26.900,-
	2,50 M	15.900,- / 17.900,-	16.900,- / 20.900,-	17.900,- / 21.900,-	20.900,- / 24.900,-	20.900,- / 25.900,-	23.900,- / 28.900,-	24.900,- / 29.900,-
	3,00 M	16.900,- / 19.900,-	18.900,- / 22.900,-	18.900,- / 22.900,-	22.900,- / 27.900,-	23.900,- / 24.900,-	25.900,- / 30.900,-	26.900,- / 32.900,-
	3,50 M	17.900,- / 21.900,-	19.900,- / 24.900,-	20.900,- / 25.900,-	24.900,- / 29.900,-	25.900,- / 31.900,-	27.900,- / 33.900,-	28.900,- / 35.900,-
	4,00 M	18.900,- / 21.900,-	20.900,- / 26.900,-	21.900,- / 27.900,-	25.900,- / 32.900,-	26.900,- / 33.900,-	29.900,- / 36.900,-	30.900,- / 38.900,-
STOLPER		2	2	2	2	3	3	3
TAGFELTER		4	4	4	6	6	7	7

Tagkonstruktion med 16 mm polycarbonat (opal eller klar) / lamineret glas

		LÆNGDE						
		6,50 m	7,00 m	7,50 m	8,00 m	8,50 m	9,00 m	9,50 m
DYBDE	2,00 M	23.900,- / 28.900,-	24.900,- / 29.900,-	28.900,- / 33.900,-	28.900,- / 34.900,-	30.900,- / 35.900,-	31.900,- / 37.900,-	32.900,- / 39.900,-
	2,50 M	25.900,- / 30.900,-	26.900,- / 33.900,-	30.900,- / 36.900,-	31.900,- / 38.900,-	33.900,- / 40.900,-	34.900,- / 42.900,-	35.900,- / 43.900,-
	3,00 M	28.900,- / 34.900,-	29.900,- / 37.900,-	33.900,- / 40.900,-	34.900,- / 42.900,-	36.900,- / 44.900,-	37.900,- / 46.900,-	39.900,- / 49.900,-
	3,50 M	30.900,- / 38.900,-	31.900,- / 40.900,-	35.900,- / 44.900,-	36.900,- / 47.900,-	39.900,- / 49.900,-	40.900,- / 51.900,-	42.900,- / 53.900,-
	4,00 M	32.900,- / 41.900,-	33.900,- / 44.900,-	38.900,- / 48.900,-	39.900,- / 51.900,-	41.900,- / 52.900,-	42.900,- / 55.900,-	45.900,- / 58.900,-
STOLPER		3	3	3	3	3	3	4
TAGFELTER		7	8	9	10	10	11	11

Madrid terrasseoverdækning

Madrid terrasseoverdækning kan senere lukkes med glaspartier, folde- og skydedøre

GLAS
ELLER POLY-
CARBONAT

Madrid er udført med profiler i vedligeholdelsesfri aluminium. Tagkonstruktionen kan udføres med glas eller polycarbonat.



Taghældning
7° - 15°

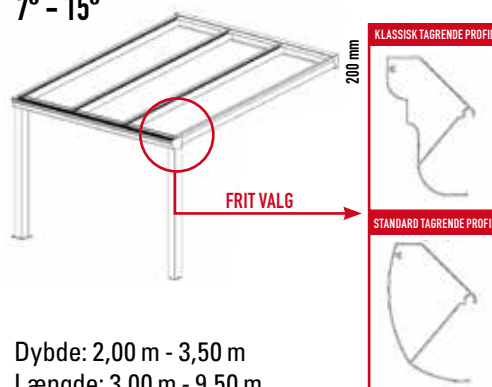

Dybde: 2,00 m - 3,50 m
Længde: 3,00 m - 9,50 m

Hvid Cremehvid Antrazit Andre RAL farver +12%

Ved specialmål der ligger udenfor de nævnte mål, er prisen som næste størrelse f.eks 3,75 m = 4,00 m
Indhent priser ved længder over 9,5 m

Tagkonstruktion med 16 mm polycarbonat (opal eller klar) / lamineret glas

	LÆNGDE							
	3,00 m	3,50 m	4,00 m	4,50 m	5,00 m	5,50 m	6,00 m	
DYBDE	2,00 M	16.900,- / 19.900,-	19.900,- / 20.900,-	20.900,- / 24.900,-	22.900,- / 26.900,-	23.900,- / 27.900,-	26.900,- / 31.900,-	27.900,- / 33.900,-
	2,50 M	17.900,- / 21.900,-	20.900,- / 23.900,-	21.900,- / 26.900,-	24.900,- / 29.900,-	25.900,- / 30.900,-	28.900,- / 34.900,-	29.900,- / 36.900,-
	3,00 M	18.900,- / 23.900,-	22.900,- / 25.900,-	23.900,- / 29.900,-	25.900,- / 32.900,-	26.900,- / 33.900,-	30.900,- / 38.900,-	31.900,- / 40.900,-
	3,50 M	19.900,- / 25.900,-	23.900,- / 28.900,-	24.900,- / 31.900,-	27.900,- / 35.900,-	28.900,- / 36.900,-	32.900,- / 41.900,-	34.900,- / 43.900,-
	STOLPER	2	2	2	2	2	3	3
	TAGFELTER	3	4	4	5	5	6	6

Tagkonstruktion med 16 mm polycarbonat (opal eller klar) / lamineret glas

	LÆNGDE							
	6,50 m	7,00 m	7,50 m	8,00 m	8,50 m	9,00 m	9,50 m	
DYBDE	2,00 M	29.900,- / 35.900,-	30.900,- / 36.900,-	32.900,- / 39.900,-	33.900,- / 41.900,-	35.900,- / 43.900,-	37.900,- / 45.900,-	38.900,- / 46.900,-
	2,50 M	32.900,- / 39.900,-	33.900,- / 40.900,-	35.900,- / 43.900,-	36.900,- / 46.900,-	38.900,- / 48.900,-	41.900,- / 50.900,-	42.900,- / 52.900,-
	3,00 M	34.900,- / 43.900,-	35.900,- / 44.900,-	38.900,- / 48.900,-	39.900,- / 51.900,-	41.900,- / 52.900,-	44.900,- / 56.900,-	45.900,- / 57.900,-
	3,50 M	36.900,- / 47.900,-	38.900,- / 48.900,-	40.900,- / 52.900,-	42.900,- / 55.900,-	44.900,- / 57.900,-	47.900,- / 61.900,-	48.900,- / 63.900,-
	STOLPER	3	3	3	3	3	3	3
	TAGFELTER	8	8	9	10	10	11	11

Rom terrasseoverdækning

En terrasseoverdækning forlænger de lune sommeraftener og gør sommeren lidt længere

Rom er udført med profiler i vedligeholdelsesfri aluminium. Tagkonstruktionen kan kun udføres med glas.

GLAS



Taghældning
7° - 25°

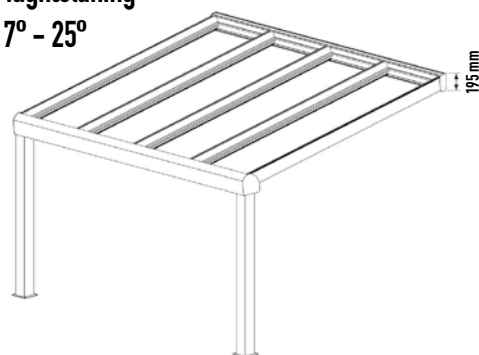

Dybde: 2,00 m - 4,00 m
Længde: 3,00 m - 9,50 m

Hvid Cremehvid Antrazit Andre RAL farver +12%

Tagkonstruktion med **lamineret glas**

Ved specialmål der ligger udenfor de nævnte mål, er prisen som næste størrelse f.eks 3,75 m = 4,00 m
Indhent priser ved længder over 9,5 m

		LÆNGDE						
		3,00 m	3,50 m	4,00 m	4,50 m	5,00 m	5,50 m	6,00 m
DYBDE	2,00 M	25.900,-	27.900,-	29.900,-	31.900,-	34.900,-	35.900,-	38.900,-
	2,50 M	27.900,-	29.900,-	32.900,-	34.900,-	37.900,-	38.900,-	42.900,-
	3,00 M	30.900,-	31.900,-	35.900,-	37.900,-	40.900,-	42.900,-	45.900,-
	3,50 M	32.900,-	34.900,-	38.900,-	40.900,-	43.900,-	45.900,-	49.900,-
	4,00 M	34.900,-	36.900,-	40.900,-	42.900,-	47.900,-	49.900,-	53.900,-
STOLPER		2	2	2	2	2	2	3
TAGFELTER		3	4	5	5	6	6	7

Tagkonstruktion med **lamineret glas**

		LÆNGDE						
		6,50 m	7,00 m	7,50 m	8,00 m	8,50 m	9,00 m	9,50 m
DYBDE	2,00 M	39.900,-	42.900,-	45.900,-	46.900,-	53.900,-	55.900,-	57.900,-
	2,50 M	43.900,-	46.900,-	49.900,-	56.900,-	59.900,-	60.900,-	63.900,-
	3,00 M	47.900,-	51.900,-	59.900,-	61.900,-	64.900,-	66.900,-	69.900,-
	3,50 M	51.900,-	58.900,-	64.900,-	66.900,-	70.900,-	71.900,-	75.900,-
	4,00 M	58.900,-	62.900,-	69.900,-	71.900,-	75.900,-	77.900,-	81.900,-
STOLPER		3	3	3	3	3	3	3
TAGFELTER		7	8	9	9	10	10	11

Amsterdam glasskydedør

4 eller 6 døre i 8 mm hærdet glas,
skinner i vedligeholdelsesfri aluminium



Hvid Cremehvid Antrazit Andre RAL farver +20%

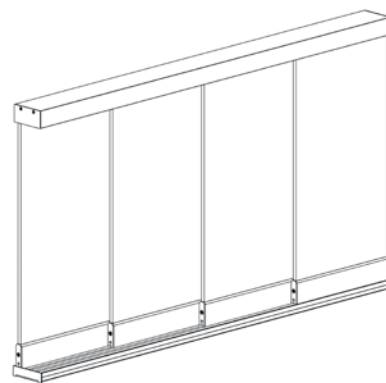

4 DELT SKYDEDØR

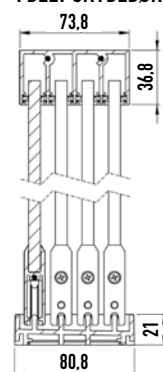

6 DELT SKYDEDØR

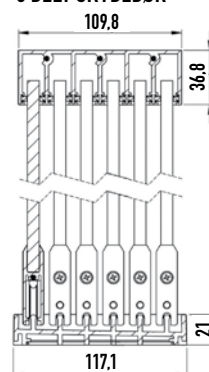

Tillæg for andre RAL-farver	+20%
6 delt dør istedet for 4 delt	1.500,-
Håndtag til påklæbning (pr. stk.)	98,-
Sideramme til 4 delt (pr. meter)	95,-
Sideramme til 6 delt (pr. meter)	125,-
Børstet profil (pr. meter)	39,-

Ved specialmål der ligger udenfor de nævnte mål, er prisen som næste størrelse f.eks 3,75 m = 4,00 m

4 delt skydedør med 8 mm hærdet glas

		LÆNGDE					
		2,00 m	2,25 m	2,50 m	2,75 m	3,00 m	3,25 m
HØJDE	4 DELT SKYDEDØR						
	1,00 M	7.900,-	7.900,-	7.900,-	7.900,-	8.900,-	8.900,-
	1,50 M	7.900,-	8.900,-	8.900,-	9.900,-	9.900,-	9.900,-
	2,00 M	8.900,-	8.900,-	9.900,-	9.900,-	10.900,-	10.900,-
2,50 M	9.900,-	9.900,-	10.900,-	10.900,-	11.900,-	11.900,-	
ANTAL SKYDEDØRE		4	4	4	4	4	4
GLAS BREDDE I MM		515	578	640	702	765	828

6 delt skydedør med 8 mm hærdet glas

		LÆNGDE					
		3,50 m	3,75 m	4,00 m	4,25 m	4,50 m	4,75 m
HØJDE	6 DELT SKYDEDØR						
	1,00 M	11.900,-	11.900,-	11.900,-	11.900,-	11.900,-	11.900,-
	1,50 M	11.900,-	11.900,-	12.900,-	12.900,-	13.900,-	13.900,-
	2,00 M	12.900,-	13.900,-	13.900,-	14.900,-	14.900,-	15.900,-
2,50 M	13.900,-	14.900,-	15.900,-	15.900,-	16.900,-	16.900,-	
ANTAL SKYDEDØRE		6	6	6	6	6	6
GLAS BREDDE I MM		600	642	683	725	767	808

Stockholm glasskydedør

3, 4, 5 eller 6 døre i 10 mm hærdet glas, skinner i vedligeholdelsesfri aluminium



Hvid Cremehvid Antrazit Andre RAL farver +20%

Tillæg for andre RAL-farver	+20%
Skinne (pr. meter)	198,-
Håndtag (rustfrit stål)	998,-
Cylinderlås	698,-

Ved specialmål der ligger udenfor de nævnte mål, er prisen som næste størrelse f.eks 3,75 m = 4,00 m

3 delt skydedør med 10 mm hærdet glas

		LÆNGDE				
		3 DELT	1,50 m	2,00 m	2,50 m	3,00 m
HØJDE	1,50 M	10.900,-	11.900,-	12.900,-	13.900,-	
	2,00 M	11.900,-	12.900,-	13.900,-	15.900,-	
	2,50 M	12.900,-	13.900,-	15.900,-	16.900,-	
	3,00 M	13.900,-	14.900,-	16.900,-	18.900,-	
ANTAL SKYDEDØRE		3	3	3	3	

4 delt skydedør med 10 mm hærdet glas

		LÆNGDE				
		4 DELT	3,00 m	3,50 m	4,00 m	4,50 m
HØJDE	1,50 M	15.900,-	16.900,-	17.900,-	19.900,-	
	2,00 M	17.900,-	18.900,-	19.900,-	21.900,-	
	2,50 M	18.900,-	20.900,-	21.900,-	23.900,-	
	3,00 M	20.900,-	21.900,-	23.900,-	25.900,-	
ANTAL SKYDEDØRE		4	4	4	4	

5 delt skydedør med 10 mm hærdet glas

		LÆNGDE				
		5 DELT	4,00 m	4,50 m	5,00 m	5,50 m
HØJDE	1,50 M	20.900,-	21.900,-	22.900,-	23.900,-	
	2,00 M	22.900,-	23.900,-	24.900,-	26.900,-	
	2,50 M	24.900,-	25.900,-	27.900,-	29.900,-	
	3,00 M	25.900,-	27.900,-	29.900,-	31.900,-	
ANTAL SKYDEDØRE		5	5	5	5	

6 delt skydedør med 10 mm hærdet glas

		LÆNGDE				
		6 DELT	4,50 m	5,00 m	5,50 m	6,00 m
HØJDE	1,50 M	23.900,-	24.900,-	25.900,-	26.900,-	
	2,00 M	25.900,-	26.900,-	28.900,-	29.900,-	
	2,50 M	27.900,-	28.900,-	30.900,-	31.900,-	
	3,00 M	29.900,-	31.900,-	33.900,-	35.900,-	
ANTAL SKYDEDØRE		6	6	6	6	

Moskva skydedør

2 eller 4 delt døre med 8 mm lamineret glas,
profiler i vedligeholdelsesfri aluminium



Skydedøre er praktiske, da de ikke blæser i som en almindelig terrassedør. En skydedør er en pladsbesparende udgang til haven eller terrassen.

Moskva skydedøre består af en skydedør og en fast del. Skydedøren åbnes ved at skyde den hen foran den faste del.

Passer til pergola og
terrasseoverdækning
model Madrid

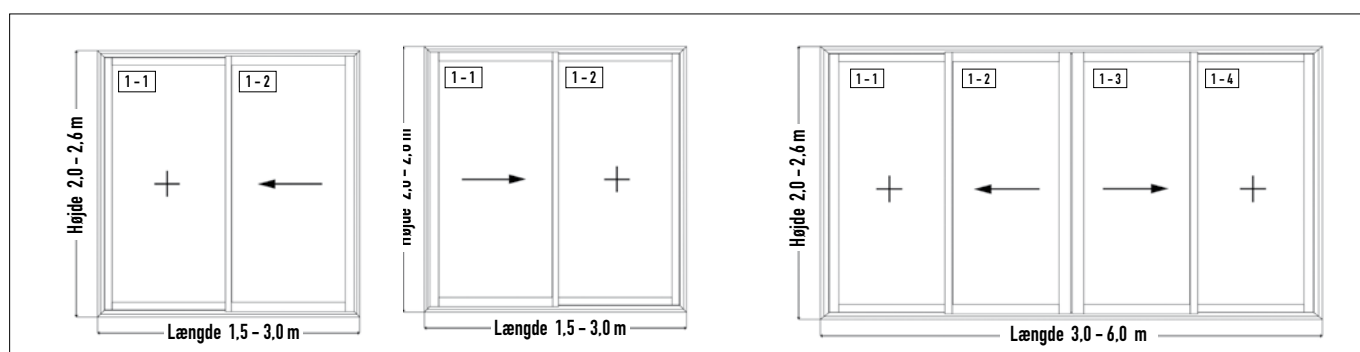

Hvid

Cremehvid

Antrazit

Andre RAL farver +12%

2 Døre: 1 skydedør og 1 fast element i 8 mm lamineret glas

		LÆNGDE			
		1,50 m	2,00 m	2,50 m	3,00 m
HØJDE	2,00 M	11.900,-	12.900,-	13.900,-	14.900,-
	2,20 M	11.900,-	12.900,-	13.900,-	15.900,-
	2,40 M	11.900,-	13.900,-	14.900,-	15.900,-
	2,60 M	12.900,-	13.900,-	15.900,-	16.900,-

Ved specialmål der ligger udenfor de nævnte mål, er prisen som næste størrelse f.eks 3,75 m = 4,00 m

4 Døre: 2 skydedøre og 2 faste elementer i 8 mm lamineret glas

4 DELT SKYDEDØR		LÆNGDE					
		3,50 m	4,00 m	4,50 m	5,00 m	5,50 m	6,00 m
HØJDE	2,00 M	21.900,-	23.900,-	24.900,-	25.900,-	27.900,-	28.900,-
	2,20 M	22.900,-	23.900,-	25.900,-	26.900,-	28.900,-	29.900,-
	2,40 M	23.900,-	24.900,-	26.900,-	27.900,-	29.900,-	30.900,-
	2,60 M	24.900,-	25.900,-	27.900,-	28.900,-	30.900,-	32.900,-

Helsinki foldedør

4-7 døre i 8 mm lamineret glas,
profiler i vedligeholdelsesfri aluminium



En foldedør giver den størst mulige
åbning på op til 5,5 m

Hvid Cremehvid Antrazit Andre RAL farver +12%

En foldedør integrerer huset med udelivet. Facaden kan lukkes helt op på de varme sommerdage og når det regner og blæser lukker man bare døren.



Passer til terrasseoverdækning model Madrid

Ved specialmål der ligger udenfor de nævnte mål, er prisen som næste størrelse f.eks 3,75 m = 4,00 m

4 delt foldedør med 8 mm lamineret glas

		LÆNGDE		
		2,00 m	2,50 m	3,00 m
HØJDE	4 delt dør			
	1,50 M	11.900,-	12.900,-	13.900,-
	2,00 M	12.900,-	13.900,-	14.900,-
	2,50 M	14.900,-	15.900,-	16.900,-
3,00 M	15.900,-	16.900,-	18.900,-	

5 delt foldedør med 8 mm lamineret glas

		LÆNGDE		
		3,00 m	3,50 m	4,00 m
HØJDE	5 delt dør			
	1,50 M	14.900,-	15.900,-	16.900,-
	2,00 M	16.900,-	17.900,-	18.900,-
	2,50 M	18.900,-	19.900,-	20.900,-
3,00 M	19.900,-	21.900,-	22.900,-	

6 delt foldedør med 8 mm lamineret glas

		LÆNGDE		
		4,00 m	4,50 m	5,00 m
HØJDE	6 delt dør			
	1,50 M	17.900,-	18.900,-	18.900,-
	2,00 M	19.900,-	20.900,-	21.900,-
	2,50 M	21.900,-	22.900,-	24.900,-
3,00 M	23.900,-	25.900,-	26.900,-	

7 delt foldedør med 8 mm lamineret glas

		LÆNGDE		
		4,50 m	5,00 m	5,50 m
HØJDE	7 delt dør			
	1,50 M	19.900,-	20.900,-	21.900,-
	2,00 M	22.900,-	23.900,-	24.900,-
	2,50 M	24.900,-	25.900,-	27.900,-
3,00 M	27.900,-	28.900,-	29.900,-	

Tallinn – lige glasparti

Fast glasparti i 8 mm lamineret glas eller 16 mm polycarbonat, profiler i vedligeholdelsesfri aluminium

Passer til pergola og terrasseoverdækning model Madrid



GLAS
ELLER POLY-
CARBONAT

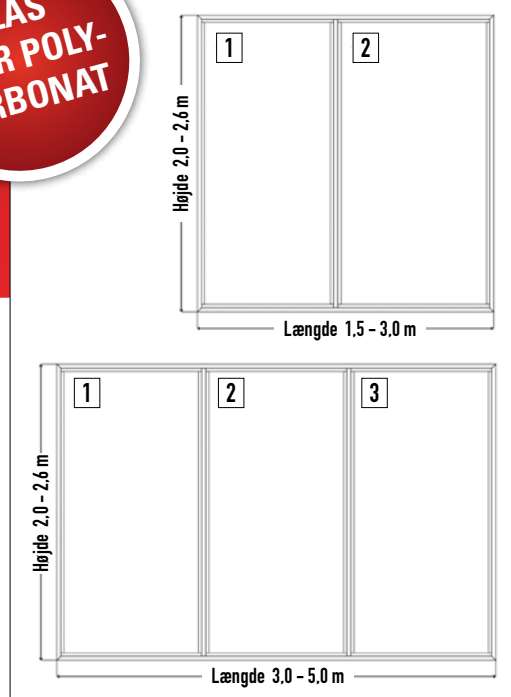

Hvid Cremehvid Antrazit Andre RAL farver +12%

Et glasparti er et fast element. Den bruges f.eks. som sidevæg i vores Venedig sommerudestue. Den kan også bruges som lævæg under en terrasseoverdækning.

Et glasparti giver en beskyttet plads med masser af sol og læ

Ved specialmål der ligger udenfor de nævnte mål, er prisen som næste størrelse f.eks 3,75 m = 4,00 m

Lige glasparti med 8 mm lamineret glas

		LÆNGDE							
		1,50 m	2,00 m	2,50 m	3,00 m	3,50 m	4,00 m	4,50 m	5,00 m
HØJDE	2,00 M	7.900,-	8.900,-	8.900,-	9.900,-	11.900,-	12.900,-	13.900,-	14.900,-
	2,20 M	7.900,-	8.900,-	9.900,-	10.900,-	12.900,-	13.900,-	14.900,-	15.900,-
	2,40 M	7.900,-	8.900,-	9.900,-	10.900,-	13.900,-	14.900,-	14.900,-	15.900,-
	2,60 M	8.900,-	9.900,-	10.900,-	11.900,-	13.900,-	14.900,-	15.900,-	16.900,-
ANTAL VINDUER		2	2	2	2	3	3	3	3

Lige glasparti med 16 mm polycarbonat (opal eller klar)

		LÆNGDE							
		1,50 m	2,00 m	2,50 m	3,00 m	3,50 m	4,00 m	4,50 m	5,00 m
HØJDE	2,00 M	6.900,-	6.900,-	7.900,-	8.900,-	9.900,-	9.900,-	10.900,-	10.900,-
	2,20 M	6.900,-	6.900,-	7.900,-	7.900,-	9.900,-	10.900,-	10.900,-	11.900,-
	2,40 M	6.900,-	7.900,-	7.900,-	8.900,-	10.900,-	10.900,-	11.900,-	11.900,-
	2,60 M	6.900,-	7.900,-	7.900,-	8.900,-	10.900,-	11.900,-	11.900,-	12.900,-
ANTAL VINDUER		2	2	2	2	3	3	3	3

Budapest – skrå glasparti

Fast glasparti i 8 mm lamineret glas eller 16 mm polycarbonat, profiler i vedligeholdelsesfri aluminium



GLAS
ELLER POLY-
CARBONAT

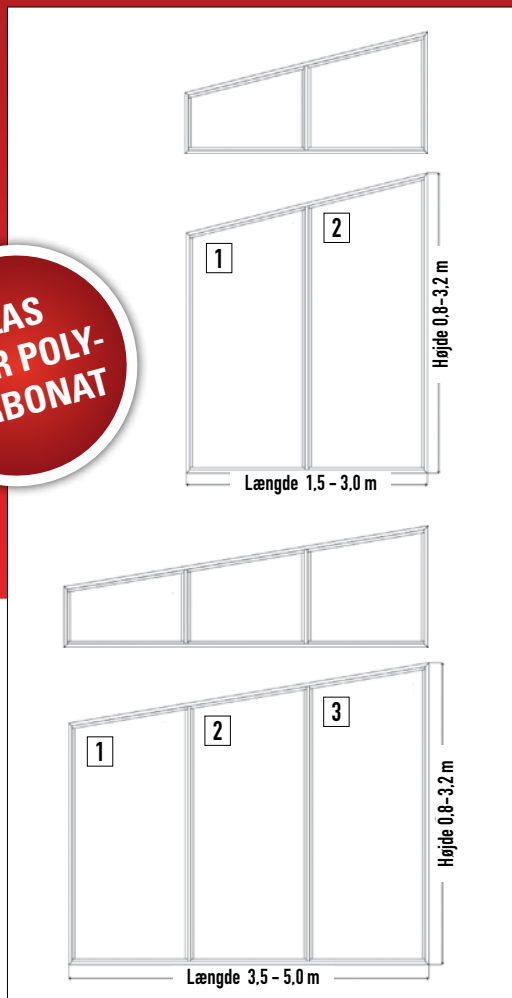

Passer til terrasseoverdækning model Madrid



Hvid Cremehvid Antrazit Andre RAL farver +12%

Ved specialmål der ligger udenfor de nævnte mål, er prisen som næste størrelse f.eks 3,75 m = 4,00 m

Skrå glasparti med 8 mm lamineret glas

		LÆNGDE							
		1.50 m	2.00 m	2.50 m	3.00 m	3.50 m	4.00 m	4.50 m	5.00 m
HØJDE	0.80 M	5.900,-	6.900,-	6.900,-	7.900,-	8.900,-	9.900,-	8.900,-	-
	1.20 M	6.900,-	7.900,-	7.900,-	8.900,-	10.900,-	10.900,-	11.900,-	-
	2.00 M	8.900,-	8.900,-	9.900,-	10.900,-	12.900,-	13.900,-	14.900,-	15.900,-
	2.40 M	8.900,-	9.900,-	10.900,-	11.900,-	14.900,-	14.900,-	15.900,-	16.900,-
	2.80 M	9.900,-	10.900,-	11.900,-	11.900,-	15.900,-	16.900,-	17.900,-	18.900,-
	3.20 M	10.900,-	11.900,-	12.900,-	13.900,-	18.900,-	17.900,-	19.900,-	20.900,-
ANTAL VINDUER		2	2	2	2	3	3	3	3

Skrå glasparti med 16 mm polycarbonat (opal eller klar)

		LÆNGDE							
		1.50 m	2.00 m	2.50 m	3.00 m	3.50 m	4.00 m	4.50 m	5.00 m
HØJDE	0.80 M	5.900,-	5.900,-	6.900,-	6.900,-	7.900,-	8.900,-	8.900,-	-
	1.20 M	5.900,-	6.900,-	6.900,-	7.900,-	8.900,-	8.900,-	9.900,-	-
	2.00 M	8.900,-	8.900,-	9.900,-	10.900,-	12.900,-	13.900,-	15.900,-	15.900,-
	2.40 M	8.900,-	9.900,-	10.900,-	11.900,-	14.900,-	16.900,-	15.900,-	16.900,-
	2.80 M	9.900,-	10.900,-	11.900,-	12.900,-	15.900,-	16.900,-	17.900,-	18.900,-
	3.20 M	10.900,-	11.900,-	12.900,-	13.900,-	16.900,-	17.900,-	19.900,-	20.900,-
ANTAL VINDUER		2	2	2	2	3	3	3	3

Wien skydedør med termoruder

2, 3 eller 4 døre med 2-lags termoruder,
profiler i vedligeholdelsesfri aluminium

TERMO-
RUDER



Hvid

Grøn

Brun

Antrazit

Andre RAL farver +15%

En glas-skydedør giver lys til rummet, og er samtidig en pladsbesparende løsning

2 delt skydedør

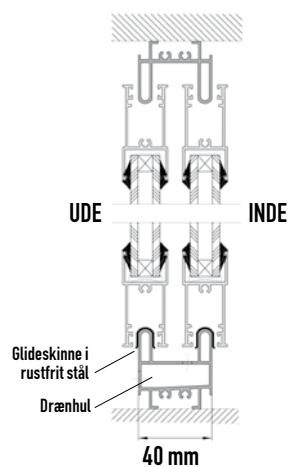

3 delt skydedør

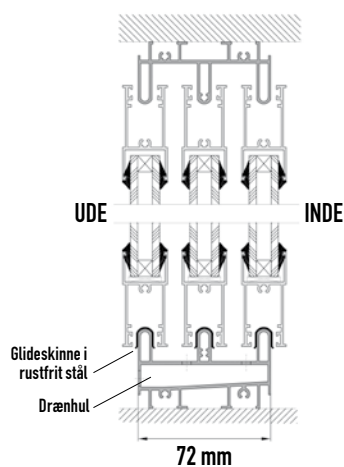

4 delt skydedør

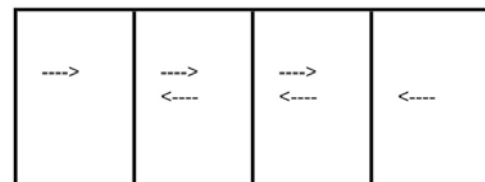
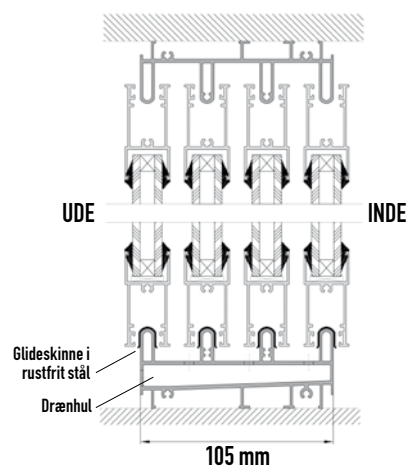



Ophæv grænserne mellem ude og inde,
så naturen kommer indenfor

Håndtag med cylindertås	1.000,-
Elipsehåndtag med cylindertås	1.300,-

2 delt skydedør med 2-lags termoruder

Ved specialmål der ligger udenfor de nævnte mål,
er prisen som næste størrelse f.eks 2,10 m = 2,20 m

		LÆNGDE							
		1,20 m	1,40 m	1,60 m	1,80 m	2,00 m	2,20 m	2,40 m	2,60 m
HØJDE	1,00 M	17.650,-	17.950,-	18.250,-	18.600,-	18.900,-	19.200,-	19.500,-	19.900,-
	1,40 M	18.350,-	18.650,-	19.000,-	19.400,-	19.750,-	20.150,-	20.500,-	20.900,-
	1,80 M	19.000,-	19.400,-	19.850,-	20.250,-	20.650,-	21.100,-	21.900,-	22.700,-
	2,00 M	20.200,-	20.650,-	21.100,-	21.500,-	22.000,-	22.850,-	23.250,-	23.700,-
	2,20 M	20.600,-	21.000,-	21.500,-	22.000,-	22.850,-	23.350,-	23.750,-	24.250,-
	2,40 M	20.950,-	21.450,-	21.950,-	22.850,-	23.350,-	23.850,-	24.350,-	24.850,-
ANTAL SKYDEDØRE		2	2	2	2	2	2	2	2

3 delt skydedør med 2-lags termoruder

		LÆNGDE					
		2,00 m	2,40 m	2,80 m	3,20 m	3,60 m	4,00 m
HØJDE	1,00 M	21.200,-	21.950,-	22.700,-	22.500,-	23.450,-	24.250,-
	1,40 M	22.250,-	23.150,-	24.000,-	24.100,-	24.950,-	25.850,-
	1,80 M	23.250,-	24.250,-	25.350,-	25.500,-	26.600,-	27.600,-
	2,00 M	24.700,-	25.750,-	26.750,-	27.600,-	28.650,-	29.700,-
	2,20 M	25.250,-	26.400,-	28.000,-	28.350,-	29.450,-	30.500,-
	2,40 M	25.850,-	27.000,-	28.700,-	29.550,-	30.200,-	31.400,-
ANTAL SKYDEDØRE		3	3	3	3	3	3

4 delt skydedør med 2-lags termoruder

		LÆNGDE						
		2,80 m	3,20 m	3,60 m	4,00 m	4,40 m	4,80 m	5,20 m
HØJDE	1,00 M	25.150,-	26.100,-	26.950,-	27.850,-	28.750,-	29.700,-	20.500,-
	1,40 M	26.650,-	27.650,-	28.650,-	29.650,-	30.600,-	31.600,-	32.650,-
	1,80 M	28.100,-	29.200,-	30.350,-	31.400,-	32.500,-	33.650,-	34.750,-
	2,00 M	29.700,-	30.850,-	32.000,-	33.200,-	35.100,-	36.250,-	37.500,-
	2,20 M	30.450,-	31.700,-	32.900,-	34.850,-	36.100,-	37.350,-	38.500,-
	2,40 M	31.200,-	32.500,-	34.500,-	35.750,-	37.100,-	38.350,-	39.650,-
ANTAL SKYDEDØRE		4	4	4	4	4	4	4

Riga foldedør med termoruder

2-6 foldedøre med 2-lags termoruder, isolerede profiler i vedligeholdelsesfri aluminium



**TERMO-
RUDER**



Rammedybde: 70 mm
Længde : 1,75 - 5,85 m
Højde: 2,00 - 2,50 m

Praktisk foldedør til livsnydere.
Med et enkelt greb kan man nyde den lune sommeraften.

Nogle af Riga's foldedøre er konstrueret så den ene ramme kan anvendes som alm. dør. Man behøver derfor ikke at åbne hele glaspartiet, når man vil ind eller ud.

- God lydisolering
- Tæt også ved slagregn
- Indbrudshæmmende glas

Mere end 20 standardfarver

Ved specialmål der ligger udenfor de nævnte mål, er prisen som næste størrelse f.eks 2,40 m = 2,50 m

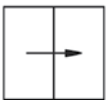

2 døre med 2-lags termoruder

Vælg om døren skal åbne indad eller udad, samt om den skal åbne til venstre eller højre. Begge døre åbner til samme side.

		LÆNGDE			
		1,75 m	1,85 m	2,00 m	2,10 m
HØJDE	2,00 M	25.600,-	25.800,-	26.100,-	26.400,-
	2,10 M	26.000,-	26.200,-	26.550,-	26.850,-
	2,25 M	26.600,-	26.800,-	27.200,-	27.550,-
	2,35 M	27.050,-	27.200,-	27.750,-	28.150,-
	2,50 M	27.500,-	27.800,-	28.300,-	28.700,-

Riga er højisoleret og leveres med 2-lags termoruder i energiklasse B, men kan også leveres med 3-lags termoruder i energiklasse A

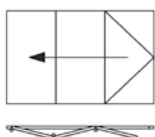

3 døre med 2-lags termoruder

Vælg om døren skal åbne indad eller udad, samt om den skal åbne til venstre eller højre. Den ene ramme kan anvendes som alm. dør, så man ikke behøver at åbne hele glaspartiet. Alle tre døre åbner til samme side.

		LÆNGDE						
		2,35 m	2,50 m	2,60 m	2,70 m	2,80 m	3,00 m	3,10 m
HØJDE	2,00 M	31.400,-	31.800,-	31.900,-	32.200,-	32.550,-	32.700,-	33.000,-
	2,10 M	31.950,-	32.350,-	32.450,-	32.750,-	33.100,-	33.300,-	33.700,-
	2,25 M	32.600,-	33.000,-	33.100,-	33.400,-	33.800,-	34.100,-	34.500,-
	2,35 M	33.450,-	33.800,-	33.900,-	34.150,-	34.600,-	34.950,-	35.434,-
	2,50 M	34.300,-	34.650,-	34.700,-	34.950,-	35.400,-	35.850,-	36.400,-

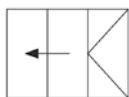

3 døre med 2-lags termoruder

Vælg om døren skal åbne indad eller udad, samt om den skal åbne til venstre eller højre. Den ene ramme kan anvendes som alm. dør og åbner til modsatte side af de to foldedøre

		LÆNGDE						
		2,35 m	2,50 m	2,60 m	2,75 m	2,85 m	3,00 m	3,10 m
HØJDE	2,00 M	30.850,-	31.250,-	31.350,-	31.600,-	32.000,-	32.150,-	32.500,-
	2,10 M	31.400,-	31.800,-	31.950,-	32.200,-	32.550,-	32.750,-	33.150,-
	2,25 M	32.100,-	32.500,-	32.600,-	32.850,-	33.300,-	33.550,-	34.000,-
	2,35 M	32.950,-	33.350,-	33.400,-	33.700,-	34.100,-	34.500,-	35.000,-
	2,50 M	33.750,-	34.150,-	34.200,-	34.500,-	34.950,-	35.400,-	35.950,-



4 døre med 2-lags termoruder

Vælg om døren skal åbne indad eller udad, samt om den skal åbne til venstre eller højre. Alle fire døre åbner til samme side.

		LÆNGDE								
		3,10 m	3,25 m	3,35 m	3,50 m	3,60 m	3,75 m	3,85 m	4,00 m	4,10 m
HØJDE	2,00 M	36.750,-	37.050,-	37.350,-	37.650,-	37.900,-	38.200,-	38.350,-	38.700,-	39.450,-
	2,10 M	37.450,-	37.750,-	38.050,-	38.350,-	38.650,-	38.950,-	39.100,-	39.450,-	40.550,-
	2,25 M	38.300,-	38.650,-	38.950,-	39.250,-	39.550,-	39.850,-	40.150,-	40.450,-	41.450,-
	2,35 M	39.300,-	39.600,-	39.950,-	40.210,-	40.600,-	40.900,-	41.200,-	41.500,-	42.400,-
	2,50 M	40.650,-	41.000,-	41.350,-	41.600,-	41.900,-	42.250,-	42.800,-	43.150,-	43.700,-



4 døre med 2-lags termoruder

Vælg om døren skal åbne indad eller udad. Foldedøren åbnes på midten, så to døre åbner til venstre og to til højre

		LÆNGDE								
		3,10 m	3,25 m	3,35 m	3,50 m	3,60 m	3,75 m	3,85 m	4,00 m	4,10 m
HØJDE	2,00 M	37.400,-	37.700,-	37.950,-	38.100,-	38.400,-	38.650,-	38.950,-	39.300,-	39.600,-
	2,10 M	38.100,-	38.400,-	38.650,-	38.800,-	39.100,-	39.400,-	39.750,-	40.050,-	40.400,-
	2,25 M	38.950,-	39.250,-	39.550,-	39.650,-	39.950,-	40.300,-	40.750,-	41.100,-	41.450,-
	2,35 M	39.800,-	40.150,-	40.500,-	40.650,-	40.950,-	41.300,-	41.750,-	42.150,-	42.550,-
	2,50 M	40.650,-	41.000,-	41.350,-	41.600,-	41.900,-	42.250,-	42.800,-	43.150,-	43.700,-



5 døre med 2-lags termoruder

Vælg om døren skal åbne indad eller udad, samt om den skal åbne til venstre eller højre. Den midterste ramme kan anvendes som alm. dør. Foldedøren åbnes på midten, så tre døre åbner til den ene side og to til den anden side.

		LÆNGDE									
		4,10 m	4,25 m	4,35 m	4,50 m	4,60 m	4,70 m	4,85 m	5,00 m	5,10 m	5,20 m
HØJDE	2,00 M	43.350,-	43.550,-	43.750,-	43.900,-	44.200,-	44.550,-	44.700,-	45.050,-	45.350,-	45.700,-
	2,10 M	44.150,-	44.400,-	44.600,-	44.750,-	45.100,-	45.450,-	45.650,-	45.950,-	46.300,-	46.600,-
	2,25 M	45.250,-	45.500,-	45.700,-	45.800,-	46.200,-	46.550,-	46.900,-	47.300,-	47.650,-	47.950,-
	2,35 M	46.500,-	46.700,-	46.900,-	47.000,-	47.450,-	47.800,-	48.250,-	48.700,-	49.100,-	49.450,-
	2,50 M	47.750,-	47.950,-	48.100,-	48.200,-	48.700,-	49.000,-	49.650,-	50.150,-	50.550,-	50.950,-



6 døre med 2-lags termoruder

Vælg om døren skal åbne indad eller udad. De to midterste rammer kan anvendes som alm. døre. Foldedøren åbnes på midten, så tre døre åbner til venstre og tre til højre

		LÆNGDE						
		5,10 m	5,25 m	5,35 m	5,50 m	5,60 m	5,75 m	5,85 m
HØJDE	2,00 M	50.350,-	50.750,-	51.100,-	51.200,-	51.600,-	51.736,-	51.900,-
	2,10 M	41.250,-	51.700,-	52.072,-	52.250,-	52.650,-	52.800,-	52.950,-
	2,25 M	42.600,-	52.950,-	53.400,-	53.500,-	53.950,-	54.300,-	54.450,-
	2,35 M	53.800,-	54.150,-	54.650,-	54.750,-	55.150,-	55.650,-	55.850,-
	2,50 M	54.950,-	55.350,-	55.850,-	56.000,-	56.400,-	57.000,-	57.250,-

Berlin hæveskydedør

2, 3 eller 4 døre med 2-lags termoruder, profiler i vedligeholdelsesfri plast

TERMO-
RUDER



* Udgave C (se illustrationer)	+ 20%
Farve udvendig - standard	+ 12%
Farve udvendig - special	+ 25%
Farve begge sider - standard	+ 15%
Farve begge sider - special	+ 30%
Greb på begge sider	600,-
Cylindertås	400,-
Top-Alu (PVC invendig og alu udvendig)	+ 30%

Hvid

Kan mod tillæg fås i standard eller special farver

Ved specialmål der ligger udenfor de nævnte mål, er prisen som næste størrelse f.eks 3,10 m = 3,25 m

2 døre med 2-lags termoruder

A + B: Et fast element + en dør (Vælg mellem højre eller venstre åbning)

C: To døre - en åbner mod venstre og den anden mod højre.*



		LÆNGDE												
		2,00 m	2,25 m	2,50 m	2,75 m	3,00 m	3,25 m	3,50 m	3,75 m	4,00 m	4,25 m	4,50 m	4,75 m	5,00 m
HØJDE	2,00 M	19.500,-	20.100,-	20.650,-	21.250,-	22.150,-	23.281,-	24.500,-	25.100,-	25.900,-	26.700,-	27.450,-	28.200,-	29.000,-
	2,10 M	19.950,-	20.500,-	21.100,-	21.700,-	22.550,-	23.800,-	25.200,-	25.850,-	26.800,-	27.550,-	28.350,-	29.150,-	29.950,-
	2,25 M	20.447,-	21.000,-	21.650,-	22.250,-	23.200,-	24.450,-	25.900,-	26.600,-	27.550,-	28.350,-	29.150,-	29.950,-	30.750,-
	2,35 M	20.700,-	21.450,-	21.950,-	22.550,-	23.500,-	24.800,-	26.250,-	26.950,-	27.900,-	28.750,-	29.550,-	30.350,-	31.200,-
	2,50 M	20.950,-	21.650,-	22.200,-	22.800,-	23.850,-	25.100,-	26.600,-	27.350,-	28.300,-	29.150,-	30.000,-	30.800,-	31.650,-

3 døre med 2-lags termoruder

A + B: To faste elementer + en dør (Vælg mellem højre eller venstre åbning)

C: Et fast element + to døre - en åbner mod venstre og den anden mod højre.*



		LÆNGDE										
		2,50 m	2,75 m	3,00 m	3,25 m	3,50 m	3,75 m	4,00 m	4,25 m	4,50 m	4,75 m	5,00 m
HØJDE	2,00 M	25.250,-	25.950,-	26.900,-	27.650,-	28.300,-	29.000,-	29.750,-	30.400,-	31.100,-	32.100,-	32.750,-
	2,10 M	25.800,-	26.500,-	27.500,-	28.200,-	28.950,-	29.700,-	30.400,-	31.100,-	31.850,-	32.850,-	32.550,-
	2,25 M	26.550,-	28.250,-	28.300,-	29.000,-	29.750,-	30.500,-	31.250,-	32.100,-	32.650,-	33.700,-	34.400,-
	2,35 M	27.250,-	32.750,-	34.000,-	34.800,-	35.500,-	36.300,-	38.050,-	38.800,-	39.550,-	39.600,-	40.350,-
	2,50 M	32.950,-	28.750,-	29.800,-	30.550,-	31.300,-	32.100,-	32.850,-	33.650,-	34.400,-	35.450,-	36.250,-

4 døre med 2-lags termoruder

A: To faste elementer og to døre - en åbner til højre og den anden til venstre

C: Fire døre - to åbner mod venstre og de to andre mod højre.*



		LÆNGDE								
		4,00 m	4,25 m	4,50 m	4,75 m	5,00 m	5,25 m	5,50 m	5,75 m	6,00 m
HØJDE	2,00 M	34.400,-	35.100,-	35.700,-	36.350,-	37.400,-	37.650,-	38.350,-	39.000,-	39.650,-
	2,10 M	34.950,-	35.600,-	36.300,-	36.950,-	37.650,-	38.300,-	38.950,-	39.650,-	40.300,-
	2,25 M	35.500,-	36.200,-	36.900,-	37.550,-	38.250,-	38.950,-	39.600,-	40.300,-	40.950,-
	2,35 M	36.050,-	36.750,-	37.450,-	38.150,-	38.850,-	39.550,-	40.250,-	41.000,-	41.650,-
	2,50 M	36.600,-	37.300,-	38.000,-	38.750,-	39.450,-	40.150,-	40.900,-	41.600,-	42.350,-

Bruxelles vindafskærmning

2 ruder i 5 mm sikkerhedsglas,
profiler i vedligeholdelsesfri aluminium

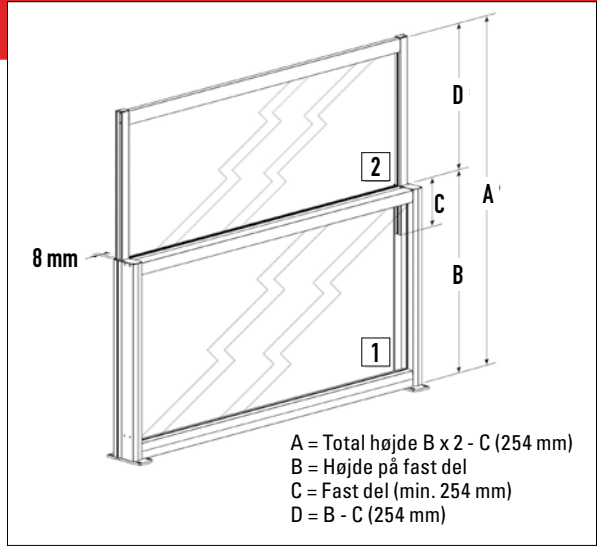
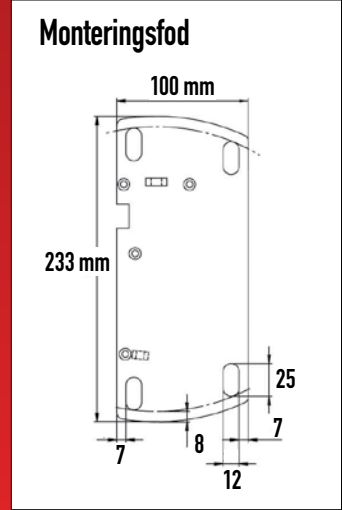

- Hvid
- Alufarvet
- Antrazit

Incl. fjernbetjening

Det er nemt at få læ samtidig med at udsigten bevares.
Vindafskærmning kan placeres fritstående eller som lævæg.

Med kun et enkelt tryk på fjernbetjeningen kan man selv bestemme vindafskærmningens højde



Vindafskærmning i 5 mm sikkerhedsglas

Ved specialmål der ligger udenfor de nævnte mål, er prisen som næste størrelse f.eks 1,30 m = 1,50 m

	LÆNGDE									
	1,00 m	1,25 m	1,50 m	1,75 m	2,00 m	2,25 m	2,50 m	2,75 m	3,00 m	
TOTAL HØJDE (A)	1,50 M	10.900,-	11.900,-	11.900,-	11.900,-	12.900,-	12.900,-	12.900,-	12.900,-	13.900,-
1,75 M	11.900,-	11.900,-	11.900,-	12.900,-	12.900,-	12.900,-	13.900,-	13.900,-	13.900,-	13.900,-
2,00 M	11.900,-	11.900,-	12.900,-	12.900,-	12.900,-	13.900,-	13.900,-	13.900,-	13.900,-	14.900,-
2,25 M	11.900,-	12.900,-	12.900,-	12.900,-	13.900,-	13.900,-	14.900,-	14.900,-	14.900,-	14.900,-
2,50 M	11.900,-	12.900,-	12.900,-	13.900,-	13.900,-	13.900,-	14.900,-	14.900,-	14.900,-	15.900,-
RAL FARVER	1.900,-	2.000,-	2.000,-	2.100,-	2.100,-	2.200,-	2.300,-	2.300,-	2.300,-	2.400,-

Pergola – taget kan åbne og lukke

Det unikke lamel-tagsystem gør at pergolaen kan anvendes i alt slags vejr



Dybde (B): 2,371 - 6,067 m
Længde (A): 3,00 - 7,00 m
Højde: Max 2,50 m stolpe

Når lamellerne lukkes bliver taget helt tæt og leder regnvandet hen til de diskrete tagrender i sidestolperne. Lamellerne kan åbnes til lodret stilling med udsigt til himlen.

Hvid Cremehvid Antrazit Andre RAL farver +10%



Det unikke tagsystem

Med fjernbetjeningen kan man vippe tagprofilerne i lodret stilling, så taget står åbent, når vejret tillader det og vippe tagprofilerne tilbage igen, når der kommer regn eller dug.



Regn-, sol- og vindsensor kan tilkøbes

STANDARD

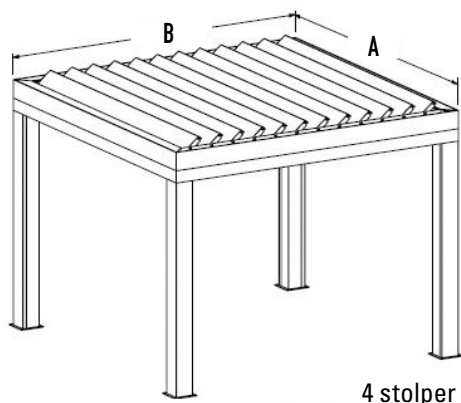

MAGNUM

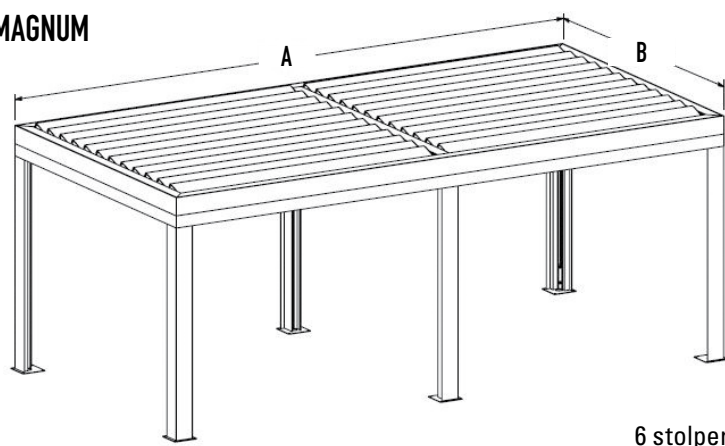

Vi kommer gerne forbi og måler op til Jeres pergola. Bestil et konsulentbesøg på telefon 70 20 58 59 eller på ahlnor.dk

En moderne pergola fremstillet i vedligeholdelsesfri aluminium

AhlNor's pergola kan stå frit eller monteres op til eller direkte på facaden. Pergolaen kan monteres med vindafskærmning, faste sideelementer, skyde- og foldedøre eller glasskydedøre.

Pergolaen er fremstillet i vedligeholdelsesfri aluminium.



Taget kan åbnes i solskin og lukkes ved regn eller dug

Ved specialmål der ligger udenfor de nævnte mål, er prisen som næste størrelse f.eks 2,25 m = 2,50 m

ANTAL LAMELLER	B	A - STANDARD			A - MAGNUM					
		3,00 m	3,50 m	4,00 m	4,50 m	5,00 m	5,50 m	6,00 m	6,50 m	7,00 m
11	2,371 m	49.900,-	51.900,-	54.900,-	75.900,-	77.900,-	80.900,-	82.900,-	84.900,-	86.900,-
12	2,565 m	51.900,-	53.900,-	55.900,-	77.900,-	80.900,-	82.900,-	85.900,-	87.900,-	89.900,-
13	2,759 m	52.900,-	55.900,-	57.900,-	80.900,-	82.900,-	85.900,-	87.900,-	90.900,-	92.900,-
14	2,953 m	53.900,-	56.900,-	59.900,-	82.900,-	85.900,-	87.900,-	90.900,-	92.900,-	95.900,-
15	3,147 m	55.900,-	58.900,-	60.900,-	84.900,-	87.900,-	90.900,-	92.900,-	95.900,-	98.900,-
16	3,341 m	56.900,-	59.900,-	62.900,-	86.900,-	89.900,-	92.900,-	95.900,-	98.900,-	101.900,-
17	3,535 m	58.900,-	61.900,-	64.900,-	89.900,-	92.900,-	95.900,-	98.900,-	101.900,-	103.900,-
18	3,729 m	59.900,-	62.900,-	65.900,-	91.900,-	94.900,-	97.900,-	100.900,-	103.900,-	106.900,-
19	3,923 m	61.900,-	64.900,-	67.900,-	93.900,-	96.900,-	100.900,-	103.900,-	106.900,-	109.900,-
20	4,117 m	62.900,-	65.900,-	69.900,-	95.900,-	99.900,-	102.900,-	105.900,-	109.900,-	112.900,-
21	4,311 m	63.900,-	67.900,-	70.900,-	98.900,-	101.900,-	105.900,-	107.900,-	111.900,-	115.900,-
22	4,505 m	65.900,-	68.900,-	72.900,-	100.900,-	104.900,-	107.900,-	111.900,-	114.900,-	118.900,-
23	4,699 m	66.900,-	70.900,-	74.900,-	104.900,-	106.900,-	110.900,-	113.900,-	117.900,-	120.900,-
24	4,893 m	68.900,-	71.900,-	75.900,-	105.900,-	108.900,-	112.900,-	116.900,-	120.900,-	123.900,-
25	5,087 m	69.900,-	73.900,-	77.900,-						
26	5,281 m	70.900,-	75.900,-	79.900,-						
27	5,475 m	72.900,-	76.900,-	80.900,-						
28	5,669 m	73.900,-	78.900,-	82.900,-						
29	5,863 m	75.900,-	79.900,-	84.900,-						
30	6,057 m	76.900,-	81.900,-	85.900,-						

Pergolaen kan fås i andre udgaver. Den findes også med 2 eller 3 stolper til vægmontering eller helt uden stolper. Incl. fjernbetjening. Bestil vores special katalog eller se mere på www.ahlnor.dk

Pavillon 360°

Den sensationelle og innovative drejepavillon med 360° panoramaudsigt er et frirum med udsyn hele vejen rundt. De drejelige profiler beskytter imod vind og vejr - præcis hvor man har brug for det.

Altid i solen og i læ for vinden

- En siddeplads i naturen
- Mødested for familien hele året rundt
- Overdækning til swimmingpool eller spabad
- Til restauranter f.eks. som rygepavillon
- Perfekt som atelier
- Kan suppleres med gardiner til tag og sider
- Mulighed for farvet glas i taget



Standardmodellerne er 2-delt, sammenhængende og er rotérbare med hinanden. Incl. en aflåselig skydedør. Side- og taghøjder afhænger af tagets form.

Ruder :

- Hærdet sikkerhedsglas
- Tagpladerne er dugfri Plexiglas
- Transparent eller hvid
- UV-beständig

Aluminiumskonstruktionen findes i standard RAL farver

- Grøn 6009
- Hvid 9006
- Antracitgrå DB703
- På anmodning i alle RAL-farver



Pavillonen der kan drejes 360°

Størrelse	8,44 m ²	12,19 m ²	16,54 m ²	21,60m ²	27,33m ²	33,78 m ²	40,92 m ²	48,62 m ²	57,12m ²
DIAMETER	3,31	3,94	4,62	5,28	5,93	6,57	7,22	7,87	8,53
PRIS PAVILLON 360° EXCL. GULV	94.900,-	104.900,-	124.900,-	154.900,-	204.900,-	244.900,-	284.900,-	304.900,-	354.900,-
TILLÆG FOR ANDEN FARVE	+ 10%	+ 10%	+10%	+ 10%	+ 10%	+ 10%	+ 10%	+ 10%	+ 10%
GARDIN TIL TAG	3.995,-	4.995,-	5.995,-	6.995,-	7.995,-	8.995,-	9.995,-	11.995,-	13.995,-
GARDIN TIL SIDE	4.995,-	5.495,-	5.995,-	6.495,-	6.995,-	7.495,-	7.995,-	8.495,-	8.995,-
OPSÆTNING, LEVERING, FUNDERING	12.995,-	12.995,-	14.995,-	16.995,-	18.995,-	20.995,-	22.995,-	26.995,-	31.995,-

Alle priser er incl. 25% moms.

Frit valg imellem 3 tagforme

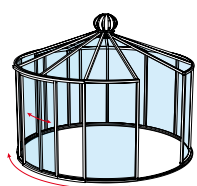

Lige tag
ø 3,31 – 8,53 m

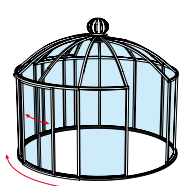

Kuppeltag
ø 3,31 – 7,22 m

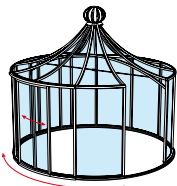

Tag med svaj
ø 3,31 – 8,53 m



Funktionel drejepavillon

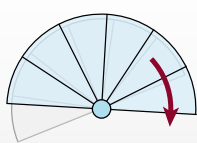

Gennemgående åbning til 180°

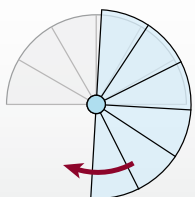

Kan åbnes i alle retninger

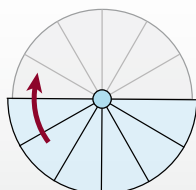

Altid i solen og i læ for vinden

Individuelle gulvløsninger

Pavillonen kan mod merpris leveres med gulv. Der fås mange gulvtyper, få et tilbud på det gulv der passer til Jeres ønsker.



Tilbygninger

En tilbygning kan give nyt liv til et ældre byggeri og forøge husværdien

**EKSTRA
RUM!**



Tilbygninger forbedrer boligen. Arealet udvides og den ekstra plads er til stor glæde for hele familien.

Vi udfører tilbygningen, som er perfekt tilpasset husets arkitektoniske stil

En tilbygning giver huset mere karakter. Vi sørger for, at tilbygningen er i harmoni med resten af boligen, så både brugs- og salgsværdien stiger. En tilbygning er et godt alternativ til en flytning, når der er brug for flere kvadratmeter.

Hos Ahlnor har I mulighed for at få et uforpligtende besøg af vores konsulent for at drøfte Jeres drømme og muligheder. Vi tilbyder totalløsninger med rådgivning, tegninger, byggetilladelse, varmetabsberegning, fundering, levering og opsætning.



**Bestil et konsulentbesøg
– vi kommer gerne
forbi og måler op.
Ring på telefon 70 20 58 59**



Pavilloner gør ethvert udemiljø lidt skønnere...



AhlNor har mange års erfaring indenfor pavilloner og sammen kan vi skræddersy Jeres egen pavillon - vi hjælper gerne



Plastpavillon med termoruder

**DANSK
KVALITET OG
DESIGN**

Telefonerne er åbne
alle ugens 7 dage
kl 8.00 - 20.00 hele året

70 20 58 59

Hvor stor skal pavillonen være?

Ahlnors pavilloner overrasker positivt - de er meget mere rummelige end man umiddelbart skulle tro!

Vores ottekantede og firkantede pavilloner leveres i 7 størrelser fra 4,8 m² til 12,4 m². De ovale pavilloner fås i 8 størrelser fra 7 m² til 24 m².

Hvor stor en model, man skal vælge afhænger naturligvis af, hvordan man påtænker at bruge pavillonen. Generelt bliver de gæster, der besøger vores udstillinger overraskede over, hvor rummelige pavillonerne er i virkeligheden. F.eks. er der rigelig plads til et bord til 4 personer i en pavillon på 5,9 m², og modellen på 12,4 m² kan rumme helt op til 16 personer. Billederne nedenfor kan give et indtryk af de forskellige størrelser.



Interiørfoto 5,9 m²



Interiørfoto 8,2 m²



Interiørfoto 12,4 m²

OTTEKANTET PAVILLON

Målskitzen er gældende for vores ottekantede pavilloner. Til højden skal tillægges højden på eventuelle opklodsninger.

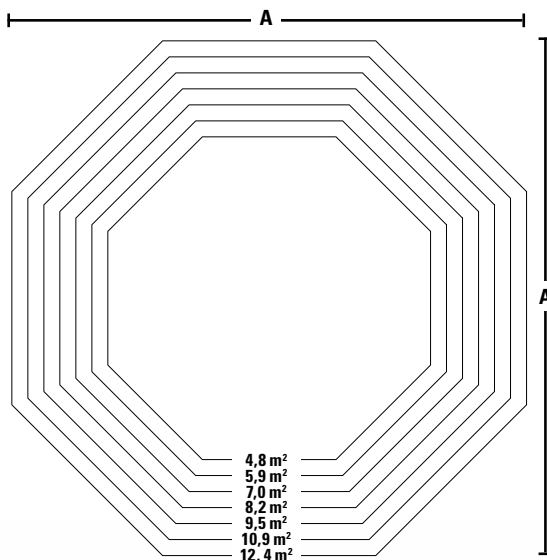
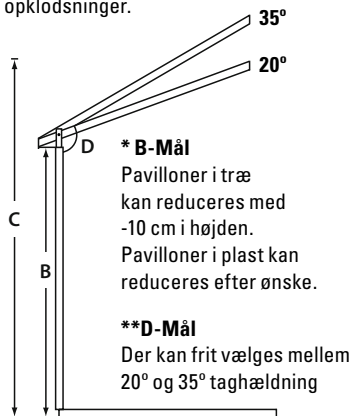

STØRRELSESGUIDE



Størrelse	4,8 m ²	5,9 m ²	7,0 m ²	8,2 m ²	9,5 m ²	10,9 m ²	12,4 m ²
DIAMETER	2,61 m	2,88 m	3,14 m	3,40 m	3,66 m	3,92 m	4,18 m
A-MÅL	2,42 m	2,66 m	2,90 m	3,14 m	3,38 m	3,62 m	3,86 m
B-MÅL*	2,12 m	2,12 m	2,12 m	2,12 m	2,12 m	2,12 m	2,12 m
C-MÅL (20°/35°)	2,60/3,10 m	2,70/3,20 m	2,80/3,30 m	2,90/3,40 m	3,00/3,50 m	3,10/3,60 m	3,20/3,70 m
D-MÅL**	20°/35°	20°/35°	20°/35°	20°/35°	20°/35°	20°/35°	20°/35°
PERSONER CA.	4	6	8	10	12	14	16

OVAL PAVILLON

STØRRELSESGUIDE

Målskitsen er gældende for vores ovale pavilloner. Til højden skal tillægges højden på eventuelle opklodsninger.

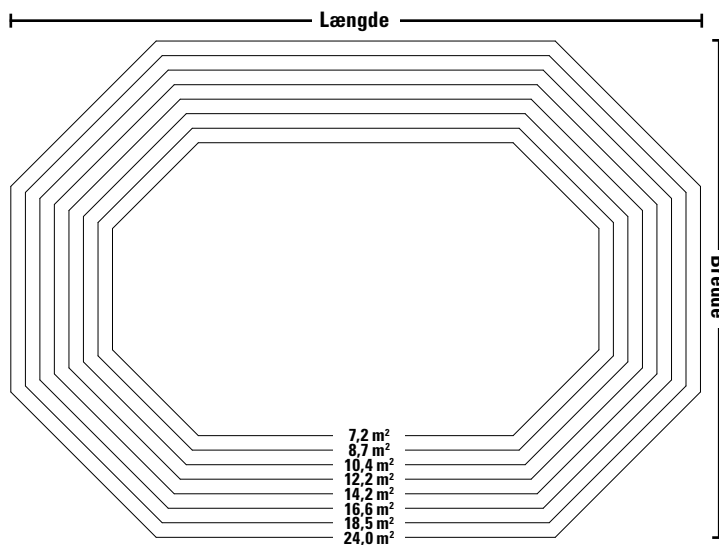
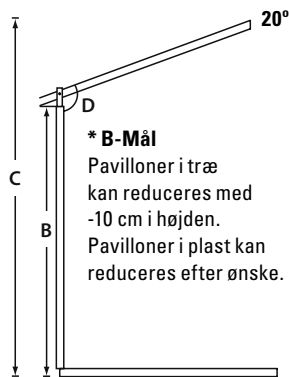

Størrelse (m)	7.2 m ²	8.7 m ²	10.4 m ²	12.2 m ²	14.2 m ²	16.6 m ²	18.5 m ²	24.0 m ²
LÆNGDE	3,42 m	3,76 m	4,10 m	4,44 m	4,44 m	5,12 m	5,46 m	7,06 m
BREDDE	2,42 m	2,66 m	2,90 m	3,14 m	3,38 m	3,62 m	3,86 m	3,86 m
B-MÅL*	2,12 m	2,12 m	2,12 m	2,12 m	2,12 m	2,12 m	2,12 m	2,12 m
C-MÅL (20°)	2,60 m	2,70 m	2,80 m	2,90 m	3,00 m	3,10 m	3,20 m	3,20 m
D-MÅL	20°	20°	20°	20°	20°	20°	20°	20°
PERSONER CA.	6	8	10	12	14	16	18	22

FIRKANTET PAVILLON

STØRRELSESGUIDE

Målskitsen er gældende for vores firkantede pavilloner. Til højden skal tillægges højden på eventuelle opklodsninger.

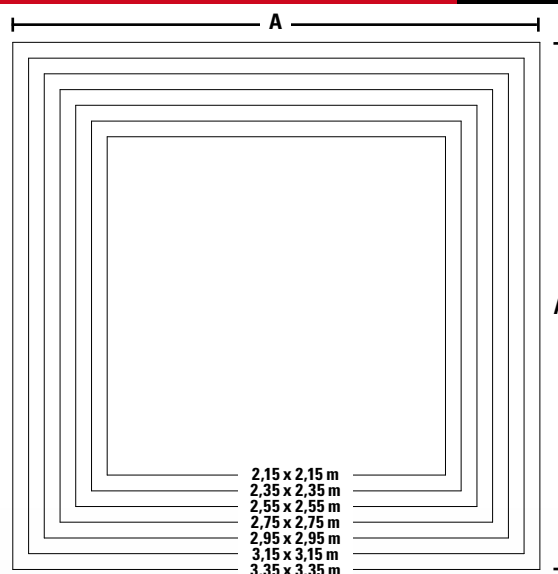
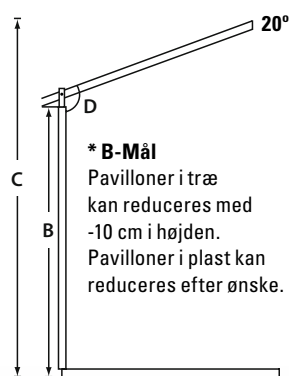

Størrelse (m)	2.15x2.15	2.35x2.35	2.55x2.55	2.75x2.75	2.95x2.95	3.15x3.15	3.35x3.35
M ²	4,6 m ²	5,5 m ²	6,5 m ²	7,6 m ²	8,7 m ²	9,9 m ²	11,2 m ²
A-MÅL	2,15 m	2,35 m	2,55 m	2,75 m	2,95 m	3,15 m	3,35 m
B-MÅL*	2,12 m	2,12 m	2,12 m	2,12 m	2,12 m	2,12 m	2,12 m
C-MÅL (20°)	2,60 m	2,70 m	2,80 m	2,90 m	3,00 m	3,10 m	3,20 m
D-MÅL	20°	20°	20°	20°	20°	20°	20°
PERSONER CA.	4	6	8	10	12	14	16

Prisforklaring

Pris pavillon incl. gulv

Denne pris gælder, hvis man vælger selv at stå for opsætning af pavillonen ud fra den letforståelige monteringsvejledning, der er vedlagt pavillonen. Prisen er incl. standardgulv og excl. levering. Det er muligt at tilkøbe tagrendesæt og loft incl. isolering.



Loft incl. isolering

I denne pris får man et flot ludbehandlet profil loft samt isolering i både gulv og loft. Isolering forlænger sæsonen - både før og efter sommeren.

Tagrendesæt

Denne pris dækker levering af komplet tagrendesæt med ét nedløb, der kan placeres efter ønske. Tagrenderne kan leveres i farverne hvid, grå eller brun.

Montering incl. levering

Prisen er gældende, hvis pavillonen ønskes leveret og opsat af vores erfarne montageteam.

Alle priser er incl. 25% moms.

Fakta og produktinformation



Elementer: Sideelementerne i vores pavilloner er udført i træ eller vedligeholdelsesfri hård plast. De fleste elementer kan tilpasses Jeres ønsker.

Tag: Tagspær og udhæng er udført i træ. Som tagbelægning kan der som standard fås tagpap-shingles i sort. Mod merpris kan stråtag, tagplader af polycarbonat og andre tagtyper også leveres. Stålhætten til tagtoppen er varm-galvaniseret.

Vinduer og døre: Vindue- og dørtype er afhængig af den valgte model. Alle vinduesglas er monteret med gummiglasbånd. Det giver ikke alene en god akustik og lydisolering, men sikrer også, at ruderne ikke klirrer, når døren lukkes eller vinden blæser. Er uheldet ude, er det desuden let at udskifte en enkelt rude. Alle modeller leveres med låsbar dør samt ét oplukkeligt vindue.

Gulv: Udført som "edderkoppespind" med gulvbrædder og ramme i trykimprægneret træ. Andre gulvtyper se side 65. Gulvet kan isoleres mod merpris.

Maling og farver: Træpavillonen sprøjtemales både udvendigt og indvendigt 2 gange på fabrikken. Alt træværk leveres som standard i hvid (RAL 9010) eller valgfri farve efter aftale. Ønsker man selv at male pavillonen vil prisen blive reduceret. Ring og hør nærmere. Pavillonerne i plast leveres i hvid (RAL 9016) og fyldninger kan leveres i 8 forskellige farver - mod merpris.

Isolering: Vi tilbyder mod tillæg fuld isolering i gulv og loft.

Tilbehør: Skruer, beslag m.v. er udført i rustfast materiale. For samlet oversigt over tilbehør se side 66.

Størrelser: Vores standardpavilloner leveres i 7 størrelser fra 4,8 til 12,4 m² samt ovale op til 24 m², men vi kan også producere andre størrelser på bestilling. Vi leverer også gerne elementer efter mål til selvbyggere.

Levering: Vi leverer typisk direkte til Jeres adresse med en af vores egne biler, men man har også mulighed for selv at hente pavillonen på vores fabrik i Christiansfeld.

Placering og underlag: En pavillon bør placeres, hvor den ikke er til gene for naboer og andre. Husk også at overholde byggeplaner, regler om afstand til skel m.v. Uanset hvor pavillonen skal placeres, skal underlaget være stabilt – gerne stampet og planlagt. Er underlaget helt jævnt, kan pavillonen sættes direkte på jorden med opklodsninger. Det anbefales dog at bruge sokkelsten eller jordskruer til fastholdelse af pavillonen i stormvejr. Se flere muligheder på side 65.

Vedligeholdelse: Træpavilloner, der leveres ubehandlede, skal hurtigst muligt behandles mod vejr og vind – og gerne inden opsætning. Vi anbefaler en grundbehandling mod råd og svamp samt to gange træbeskyttelse af god kvalitet. For alle træpavilloner gælder det, at løbende vedligeholdelse i form af maling og rengøring af overfladen er nødvendig. I træpavilloner er glas og fyldninger monteret med vedligeholdelsesfrie fibercorelister, som blot skal rengøres.

5 års produktgaranti: Vores pavilloner og tilbehør er dækket af 5 års produktgaranti, som dækker produktions- og materialefejl. Vi er medlem af Byg Garanti.

Alle pavilloner kan demonteres og flyttes. Ingen brug af silikone. Find mere information på Ahlnor.dk.

Pavilloner i hård plast

AhlNor's pavilloner i plastelementer kræver et absolut minimum af vedligeholdelse. Pavillonerne er udført med termoruder, hvilket betyder at de nemt kan opvarmes og bruges hele året.

Ahlnors plastpavilloner er skræddersyet til Jer, som bare ønsker at nyde udelivet og Jeres pavillon uden at skulle spekulere på malerarbejde og løbende vedligeholdelse.

Vores plastpavilloner er naturligvis udført i den sædvanlige kompromisløse Ahlnor-kvalitet, så de fremstår ligeså elegante og eksklusive som vores velkendte træpavilloner. Faktisk skal man ganske tæt på for at kunne se, at materialet ikke er træ.

Alle profiler er 70 mm med kraftig metalforstærkning samt termoruder med u-værdi 1.1. Størrelsen på 4,8 og 5,9 m² leveres med enkeltjør, fra 7 m² og opefter leveres med dobbeltjør.



Sæt kulør på...

Fyldninger med valgfri farve mod tillæg

Grundfarven på en plastpavillon er hvid (RAL 9016).

Udvendige fyldninger kan dog leveres i en af nedenstående 7 farver - mod mindre tillæg

Svenskrød Ral 3011

Brun Ral 8017

Blå Ral 5007

Grøn Ral 6005

Grå Ral 7038

Hvid Ral 9016 - **STANDARD**

Antrazit Ral 7016

Sort Ral 8022

Isolering

Forlæng fornøjelsen

Vores standard plastpavilloner leveres med termoruder og kan mod merpris leveres fuldt isolerede. Se tillægspriserne for isolering under hver model.



Alle plast-pavilloner leveres med 5-punkt stanglås med cylinder, 3 nøgler samt greb



Dreje-kip vinduer



Tagrender fås i hvid, grå og brun

Pernille plastpavillon med indbyggede sprosser

Er drømmen en pavillon lidt ud over det sædvanlige, er Pernille et oplagt valg. Med sine markante, småsprossede termoruder passer Pernille både ind i "bondehusstilen" og den stilfulde viktorianske have.

Mulighed for individuel tilpasning
Med model Pernille er der rigtig mange muligheder for individuel tilpasning. Højden på fyldningerne samt sprosseinddelingen i termoruderne kan tilpasses Jeres ønsker. Det er også muligt at lukke en eller flere sider helt med fyldninger. Model Pernille kan også leveres fuldt isoleret i gulv og tag.

Som standard leveres Pernille med:

- 1 stk. termorude inddelt i 9 eller 12 felter i hvert sideelement
- 1 dør med 15 felter/ fra 7 m² dobbeltdør med 20 felter
- 1 oplukkeligt dreje-kip vindue, som kan placeres efter ønske
- Standardgulv





BEDST
solgte
pavillon

PLAST

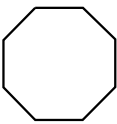

Priserne for pavillon incl. gulv

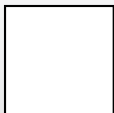
OTTEKANTET PAVILLON		Størrelse m ²	4,8 m ²	5,9 m ²	7 m ²	8,2 m ²	9,5 m ²	10,9 m ²	12,4 m ²	
	Pris pavillon incl. gulv		60.995,-	64.995,-	66.995,-	68.995,-	72.995,-	74.995,-	77.995,-	
	Montering incl. levering		12.295,-	12.495,-	12.795,-	12.995,-	13.495,-	13.795,-	13.995,-	
	Tagrendesæt		2.400,-	2.500,-	2.600,-	2.700,-	2.900,-	3.100,-	3.300,-	
	Loft incl. isolering		5.495,-	5.995,-	6.495,-	6.995,-	7.995,-	8.495,-	8.995,-	
OVAL PAVILLON		Størrelse m ²	7,2 m ²	8,7 m ²	10,4 m ²	12,2 m ²	14,2 m ²	16,6 m ²	18,5 m ²	24,0 m ²
	Pris pavillon incl. gulv		81.995,-	85.995,-	91.995,-	95.995,-	100.995,-	119.995,-	129.995,-	139.995,-
	Montering incl. levering		16.495,-	17.495,-	17.995,-	18.495,-	18.995,-	19.495,-	19.995,-	22.995,-
	Tagrendesæt		2.900,-	3.000,-	3.100,-	3.200,-	3.300,-	3.400,-	3.500,-	3.800,-
	Loft incl. isolering		7.995,-	8.995,-	9.495,-	9.995,-	10.495,-	11.995,-	12.995,-	14.995,-
FIRKANTET PAVILLON		Størrelse m	2,15x2,15	2,35x2,35	2,55x2,55	2,75x2,75	2,95x2,95	3,15x3,15	3,35x3,35	
	Pris pavillon incl. gulv		60.995,-	64.995,-	66.995,-	68.995,-	72.995,-	74.995,-	77.995,-	
	Montering incl. levering		12.995,-	12.495,-	12.795,-	12.995,-	13.495,-	13.795,-	13.995,-	
	Tagrendesæt		2.400,-	2.500,-	2.600,-	2.700,-	2.900,-	3.100,-	3.300,-	
	Loft incl. isolering		5.495,-	5.995,-	6.495,-	6.995,-	7.995,-	8.495,-	8.995,-	

Alle priser er incl. 25% moms. Se i øvrigt tilbehør og tagfarver på side 65-66

Anita plastpavillon med termoruder

Anita er med sine store og enkle glaspartier en moderne, stilren og indbydende pavillon med et fantastisk lysindfald. Modellen kommer for alvor til sin ret frit placeret i haven, så den kan nydes fra alle vinkler.

Mulighed for individuel tilpasning



Der er mange muligheder for at tilpasse model Anita efter Jeres ønsker. Glas kan udskiftes med fyldninger. Det er også muligt at lukke en eller flere sider helt med fyldninger. Desuden kan der isættes fyldninger, ekstra dør og/eller flere oplukkelige vinduer, hvis det ønskes. Model Anita kan også leveres fuldt isoleret i gulv og tag.

Som standard leveres Anita med:

- 3 stk. lige store glasfelter i hvert sideelement
- 1 dør/ fra 7 m² dobbeltdør
- 1 oplukkeligt dreje-kip vindue, som kan placeres efter ønske
- Standardgulv

5,9 m²12,4 m²

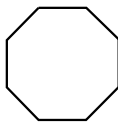
Priserne for pavillon incl. gulv

OTTEKANTET PAVILLON	Størrelse m ²	4,8 m ²	5,9 m ²	7 m ²	8,2 m ²	9,5 m ²	10,9 m ²	12,4 m ²	
	Pris pavillon incl. gulv	57.995,-	58.995,-	60.995,-	61.995,-	68.995,-	70.995,-	72.995,-	
	Montering incl. levering	12.295,-	12.495,-	12.795,-	12.995,-	13.495,-	13.795,-	13.995,-	
	Tagrendesæt	2.400,-	2.500,-	2.600,-	2.700,-	2.900,-	3.100,-	3.300,-	
	Loft incl. isolering	5.495,-	5.995,-	6.495,-	6.995,-	7.995,-	8.495,-	8.995,-	
OVAL PAVILLON	Størrelse m ²	7,2 m ²	8,7 m ²	10,4 m ²	12,2 m ²	14,2 m ²	16,6 m ²	18,5 m ²	24,0 m ²
	Pris pavillon incl. gulv	87.995,-	88.995,-	90.995,-	95.995,-	102.995,-	109.995,-	118.995,-	124.995,-
	Montering incl. levering	16.495,-	17.495,-	17.995,-	18.495,-	18.995,-	19.495,-	19.995,-	22.995,-
	Tagrendesæt	2.900,-	3.000,-	3.100,-	3.200,-	3.300,-	3.400,-	3.500,-	3.800,-
	Loft incl. isolering	7.995,-	8.995,-	9.495,-	9.995,-	10.495,-	11.995,-	12.995,-	14.995,-
FIRKANTET PAVILLON	Størrelse m	2,15x2,15	2,35x2,35	2,55x2,55	2,75x2,75	2,95x2,95	3,15x3,15	3,35x3,35	
	Pris pavillon incl. gulv	57.995,-	58.995,-	60.995,-	61.995,-	68.995,-	70.995,-	72.995,-	
	Montering incl. levering	12.995,-	12.495,-	12.795,-	12.995,-	13.495,-	13.795,-	13.995,-	
	Tagrendesæt	2.400,-	2.500,-	2.600,-	2.700,-	2.900,-	3.100,-	3.300,-	
	Loft incl. isolering	5.495,-	5.995,-	6.495,-	6.995,-	7.995,-	8.495,-	8.995,-	

Alle priser er incl. 25% moms. Se i øvrigt tilbehør og tagfarver på side 65-66

Laura plastpavillon med termoruder

Med sine to lodrette vinduer i hvert element er Laura en slank og elegant pavillon med et godt udsyn indefra.

Modellen tager sig godt ud, uanset om den står frit eller er placeret op mod en hæk, mur eller lignende. Pavillonen fremstår stilfuld i ren hvid, men fyldningen kan naturligvis også udføres farvet mod tillæg.

Mulighed for individuel tilpasning

Der er mange muligheder for at tilpasse model Laura efter Jeres ønsker. Højden på fyldningerne kan tilpasses individuelt og glas kan udskiftes med fyldninger. Det er også muligt at lukke en eller flere sider helt med fyldninger. Desuden kan der isættes ekstra dør og/eller flere oplukkelige vinduer, hvis det ønskes. Model Laura kan også leveres fuldt isoleret i gulv og tag.

Som standard leveres Laura med:

- 2 stk. termoruder foroven og 1 fyldning forenden i hvert sideelement
- 1 dør/ fra 7 m² dobbeltdør
- 1 oplukkeligt dreje-kip vindue, som kan placeres efter ønske
- Standardgulv

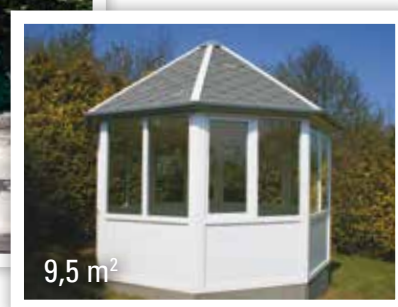

Priserne for pavillon incl. gulv

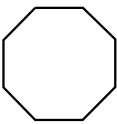
OTTEKANTET PAVILLON	Størrelse m ²	4,8 m ²	5,9 m ²	7 m ²	8,2 m ²	9,5 m ²	10,9 m ²	12,4 m ²
	Pris pavillon incl. gulv	57.995,-	58.995,-	60.995,-	61.995,-	68.995,-	70.995,-	72.995,-
	Montering incl. levering	12.295,-	12.495,-	12.795,-	12.995,-	13.495,-	13.795,-	13.995,-
	Tagrendesæt	2.400,-	2.500,-	2.600,-	2.700,-	2.900,-	3.100,-	3.300,-
	Loft incl. isolering	5.495,-	5.995,-	6.495,-	6.995,-	7.995,-	8.495,-	8.995,-

OVAL PAVILLON	Størrelse m ²	7,2 m ²	8,7 m ²	10,4 m ²	12,2 m ²	14,2 m ²	16,6 m ²	18,5 m ²	24,0 m ²
	Pris pavillon incl. gulv	87.995,-	88.995,-	90.995,-	95.995,-	102.995,-	109.995,-	118.995,-	124.995,-
	Montering incl. levering	16.495,-	17.495,-	17.995,-	18.495,-	18.995,-	19.495,-	19.995,-	22.995,-
	Tagrendesæt	2.900,-	3.000,-	3.100,-	3.200,-	3.300,-	3.400,-	3.500,-	3.800,-
	Loft incl. isolering	7.995,-	8.995,-	9.495,-	9.995,-	10.495,-	11.995,-	12.995,-	14.995,-

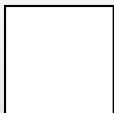
FIRKANTET PAVILLON	Størrelse m	2,15x2,15	2,35x2,35	2,55x2,55	2,75x2,75	2,95x2,95	3,15x3,15	3,35x3,35
	Pris pavillon incl. gulv	57.995,-	58.995,-	60.995,-	61.995,-	68.995,-	70.995,-	72.995,-
	Montering incl. levering	12.295,-	12.495,-	12.795,-	12.995,-	13.495,-	13.795,-	13.995,-
	Tagrendesæt	2.400,-	2.500,-	2.600,-	2.700,-	2.900,-	3.100,-	3.800,-
	Loft incl. isolering	5.495,-	5.995,-	6.495,-	6.995,-	7.995,-	8.495,-	8.995,-

Alle priser er incl. 25% moms. Se i øvrigt tilbehør og tagfarver på side 65-66

Pia plastpavillon med termoruder

Pia er med sine store vinduespartier en pavillon med masser af lysindfald. Pia har termoruder fra gulv til loft med indbyggede 26 mm hvide sprosser, opdelt med 15 felter i hvert sideelement og 20 felter i dør.

Mulighed for individuel tilpasning

Med model Pia er der rigtig mange muligheder for individuel tilpasning. Sprosseinddeling kan tilpasses Jeres ønsker. Det er også muligt at lukke en eller flere sider helt med fyldninger. Model Pia kan også leveres fuldt isoleret i gulv og tag.

Som standard leveres Pia med:

- 1 stk. termorude inddelt i 15 felter i hvert sideelement
- 1 dør med 15 felter/ fra 7 m² dobbeltdør med 20 felter
- 1 oplukkeligt dreje-kip vindue, som kan placeres efter ønske
- Standardgulv



8,2 m²



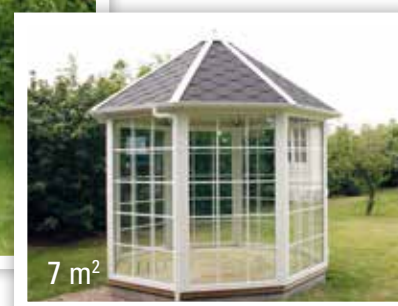

7 m²

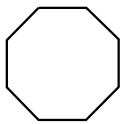

7 m²

Priserne for pavillon incl. gulv

OTTEKANTET PAVILLON	Størrelse m ²	4,8 m ²	5,9 m ²	7 m ²	8,2 m ²	9,5 m ²	10,9 m ²	12,4 m ²	
	Pris pavillon incl. gulv	56.995,-	58.995,-	61.995,-	65.995,-	68.995,-	70.995,-	73.995,-	
	Montering incl. levering	12.295,-	12.495,-	12.795,-	12.995,-	13.495,-	13.795,-	13.995,-	
	Tagrendesæt	2.400,-	2.500,-	2.600,-	2.700,-	2.900,-	3.100,-	3.300,-	
	Loft incl. isolering	5.495,-	5.995,-	6.495,-	6.995,-	7.995,-	8.495,-	8.995,-	
OVAL PAVILLON	Størrelse m ²	7,2 m ²	8,7 m ²	10,4 m ²	12,2 m ²	14,2 m ²	16,6 m ²	18,5 m ²	24,0 m ²
	Pris pavillon incl. gulv	80.995,-	84.995,-	90.995,-	94.995,-	95.995,-	108.995,-	123.995,-	135.995,-
	Montering incl. levering	16.495,-	17.495,-	17.995,-	18.495,-	18.995,-	19.495,-	19.995,-	22.995,-
	Tagrendesæt	2.900,-	3.000,-	3.100,-	3.200,-	3.300,-	3.400,-	3.500,-	3.800,-
	Loft incl. isolering	7.995,-	8.995,-	9.495,-	9.995,-	10.495,-	11.995,-	12.995,-	14.995,-
FIRKANTET PAVILLON	Størrelse m	2,15x2,15	2,35x2,35	2,55x2,55	2,75x2,75	2,95x2,95	3,15x3,15	3,35x3,35	
	Pris pavillon incl. gulv	56.995,-	58.995,-	61.995,-	65.995,-	68.995,-	70.995,-	73.995,-	
	Montering incl. levering	12.495,-	12.495,-	12.795,-	12.995,-	13.495,-	13.795,-	13.995,-	
	Tagrendesæt	2.400,-	2.500,-	2.600,-	2.700,-	2.900,-	3.100,-	3.300,-	
	Loft incl. isolering	5.495,-	5.995,-	6.495,-	6.995,-	7.995,-	8.495,-	8.995,-	

Alle priser er incl. 25% moms. Se i øvrigt tilbehør og tagfarver på side 65-66

Dorthe plastpavillon med termoruder

Dorthe er en pavillon lidt ud over det sædvanlige. Med sine elegante småsprossede termoruder passer Dorthe ind i både "bondehusstilen" og en stilfuld viktoriansk have.

Mulighed for individuel tilpasning
Med model Dorthe er der mange muligheder for individuel tilpasning. Der kan isættes fyldninger og sprosseinddelingen i termoruderne kan tilpasses Jeres ønsker. Det er også muligt at lukke en eller flere sider helt med fyldninger. Model Dorthe kan også leveres fuldt isoleret i gulv og tag.

Som standard leveres Dorthe med:

- 2 stk termoruder med hver 14 glasfelter i alt 28 felter pr. element
- 1 dør/ fra 7 m² dobbeltdør med 28 felter
- 1 oplukkeligt dreje-kip vindue, som kan placeres efter ønske
- Standardgulv





PLAST

Tagrendesæt fås i tre farver

Skårter giver en flot afslutning

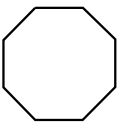
Priserne for pavillon incl. gulv

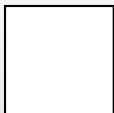
OTTEKANTET PAVILLON	Størrelse m ²	4,8 m ²	5,9 m ²	7 m ²	8,2 m ²	9,5 m ²	10,9 m ²	12,4 m ²	
	Pris pavillon incl. gulv	60.995,-	64.995,-	66.995,-	68.995,-	72.995,-	74.995,-	77.995,-	
	Montering incl. levering	12.295,-	12.495,-	12.795,-	12.995,-	13.495,-	13.795,-	13.995,-	
	Tagrendesæt	2.400,-	2.500,-	2.600,-	2.700,-	2.900,-	3.100,-	3.300,-	
	Loft incl. isolering	5.495,-	5.995,-	6.495,-	6.995,-	7.995,-	8.495,-	8.995,-	
OVAL PAVILLON	Størrelse m ²	7,2 m ²	8,7 m ²	10,4 m ²	12,2 m ²	14,2 m ²	16,6 m ²	18,5 m ²	24,0 m ²
	Pris pavillon incl. gulv	87.995,-	88.995,-	90.995,-	95.995,-	102.995,-	119.995,-	129.995,-	139.995,-
	Montering incl. levering	13.495,-	14.495,-	14.995,-	15.495,-	15.995,-	16.495,-	16.995,-	19.995,-
	Tagrendesæt	2.900,-	3.000,-	3.100,-	3.200,-	3.300,-	3.400,-	3.500,-	3.800,-
	Loft incl. isolering	7.995,-	8.995,-	9.495,-	9.995,-	10.495,-	11.995,-	12.995,-	14.995,-
FIRKANTET PAVILLON	Størrelse m	2,15x2,15	2,35x2,35	2,55x2,55	2,75x2,75	2,95x2,95	3,15x3,15	3,35x3,35	
	Pris pavillon incl. gulv	57.995,-	58.995,-	60.995,-	61.995,-	68.995,-	70.995,-	72.995,-	
	Montering incl. levering	12.295,-	12.495,-	12.795,-	12.995,-	13.495,-	13.795,-	13.995,-	
	Tagrendesæt	2.400,-	2.500,-	2.600,-	2.700,-	2.900,-	3.100,-	3.300,-	
	Loft incl. isolering	5.495,-	5.995,-	6.495,-	6.995,-	7.995,-	8.495,-	8.995,-	

Alle priser er incl. 25% moms. Se i øvrigt tilbehør og tagfarver på side 65-66

Anne plastpavillon med termoruder

Anne er en pavillon med et elegant og klassisk udtryk, som vil passe smukt ind i ethvert miljø. For mange er Anne indbegrebet af en smuk havepavillon.

Mulighed for individuel tilpasning



Der er mange muligheder for at tilpasse model Anne efter Jeres ønsker. Højden på fyldningen kan tilpasses individuelt. Det er også muligt at lukke en eller flere sider helt med fyldninger. Model Anne kan også leveres fuldt isoleret i gulv og tag.

Som standard leveres Anne med:

- 1 stk. termorude inddelt i 6 felter i hvert sideelement
- 1 dør/ fra 7 m² dobbeltdør med 6 felter
- 1 oplukkeligt dreje-kip vindue, som kan placeres efter ønske
- Standardgulv

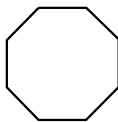

Priserne for pavillon incl. gulv

OTTEKANTET PAVILLON	Størrelse m ²	4,8 m ²	5,9 m ²	7 m ²	8,2 m ²	9,5 m ²	10,9 m ²	12,4 m ²	
	Pris pavillon incl. gulv	57.995,-	58.995,-	60.995,-	62.995,-	69.995,-	71.995,-	73.995,-	
	Montering incl. levering	12.295,-	12.495,-	12.795,-	12.995,-	13.495,-	13.795,-	13.995,-	
	Tagrendesæt	2.400,-	2.500,-	2.600,-	2.700,-	2.900,-	3.100,-	3.300,-	
	Loft incl. isolering	5.495,-	5.995,-	6.495,-	6.995,-	7.995,-	8.495,-	8.995,-	
OVAL PAVILLON	Størrelse m ²	7,2 m ²	8,7 m ²	10,4 m ²	12,2 m ²	14,2 m ²	16,6 m ²	18,5 m ²	24,0 m ²
	Pris pavillon incl. gulv	87.995,-	88.995,-	90.995,-	96.995,-	103.995,-	109.995,-	119.995,-	129.995,-
	Montering incl. levering	16.495,-	17.495,-	17.995,-	18.495,-	18.995,-	19.495,-	19.995,-	22.995,-
	Tagrendesæt	2.900,-	3.000,-	3.100,-	3.200,-	3.300,-	3.400,-	3.500,-	3.800,-
	Loft incl. isolering	7.995,-	8.995,-	9.495,-	9.995,-	10.995,-	11.995,-	12.995,-	14.995,-
FIRKANTET PAVILLON	Størrelse m	2,15x2,15	2,35x2,35	2,55x2,55	2,75x2,75	2,95x2,95	3,15x3,15	3,35x3,35	
	Pris pavillon incl. gulv	57.995,-	58.995,-	60.995,-	62.995,-	69.995,-	71.995,-	73.995,-	
	Montering incl. levering	12.295,-	12.495,-	12.795,-	12.995,-	13.495,-	13.795,-	13.995,-	
	Tagrendesæt	2.400,-	2.400,-	2.500,-	2.600,-	2.900,-	3.100,-	3.300,-	
	Loft incl. isolering	5.495,-	5.995,-	6.495,-	6.995,-	7.995,-	8.495,-	8.995,-	

Alle priser er incl. 25% moms. Se i øvrigt tilbehør og tagfarver på side 65-66

Lina plastpavillon med termoruder

Model Lina er med sine store ruder en enkel og harmonisk pavillon, som er velegnet til at stå frit i haven såvel som tæt på et skel.

Mulighed for individuel tilpasning



Der er mange muligheder for at tilpasse model Lina efter Jeres ønsker. Højden på fyldningerne kan tilpasses individuelt. Det er også muligt at lukke en eller flere sider helt med fyldninger. Model Lina kan også leveres fuldt isoleret i gulv og tag.

Som standard leveres Lina med:

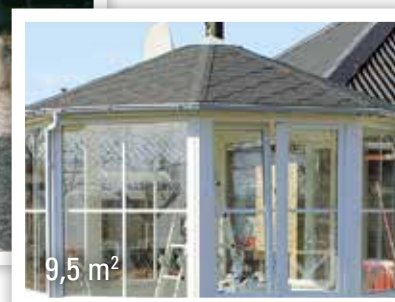
- 1 stk. termorude inddelt i 4 felter foroven og 1 fyldning fornedet i hvert sideelement
- 1 dør/ fra 7 m² dobbeltdør med 6 felter
- 1 oplukkeligt dreje-kip vindue, som kan placeres efter ønske
- Standardgulv

9,5 m²8,2 m²9,5 m²

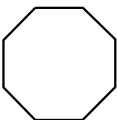
Priserne for pavillon incl. gulv

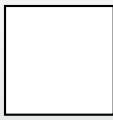
OTTEKANTET PAVILLON		Størrelse m ²	4,8 m ²	5,9 m ²	7 m ²	8,2 m ²	9,5 m ²	10,9 m ²	12,4 m ²	
	Pris pavillon incl. gulv		57.995,-	58.995,-	60.995,-	61.995,-	68.995,-	70.995,-	72.995,-	
	Montering incl. levering		12.295,-	12.495,-	12.795,-	12.995,-	13.495,-	13.795,-	13.995,-	
	Tagrendesæt		2.400,-	2.500,-	2.600,-	2.700,-	2.900,-	3.100,-	3.300,-	
	Loft incl. isolering		5.495,-	5.995,-	6.495,-	6.995,-	7.995,-	8.495,-	8.995,-	
OVAL PAVILLON		Størrelse m ²	7,2 m ²	8,7 m ²	10,4 m ²	12,2 m ²	14,2 m ²	16,6 m ²	18,5 m ²	24,0 m ²
	Pris pavillon incl. gulv		87.995,-	88.995,-	90.995,-	95.995,-	102.995,-	109.995,-	118.995,-	124.995,-
	Montering incl. levering		16.495,-	17.495,-	17.995,-	18.495,-	18.995,-	19.495,-	19.995,-	22.995,-
	Tagrendesæt		2.900,-	3.000,-	3.100,-	3.200,-	3.300,-	3.400,-	3.500,-	3.800,-
	Loft incl. isolering		7.995,-	8.995,-	9.495,-	9.995,-	10.495,-	11.995,-	12.995,-	14.995,-
FIRKANTET PAVILLON		Størrelse m	2,15x2,15	2,35x2,35	2,55x2,55	2,75x2,75	2,95x2,95	3,15x3,15	3,35x3,35	
	Pris pavillon incl. gulv		57.995,-	58.995,-	60.995,-	61.995,-	68.995,-	70.995,-	72.995,-	
	Montering incl. levering		12.295,-	12.495,-	12.795,-	12.995,-	13.495,-	13.795,-	13.995,-	
	Tagrendesæt		2.400,-	2.500,-	2.600,-	2.700,-	2.900,-	3.100,-	3.300,-	
	Loft incl. isolering		5.495,-	5.995,-	6.495,-	6.995,-	7.995,-	8.495,-	8.995,-	

Alle priser er incl. 25% moms. Se i øvrigt tilbehør og tagfarver på side 65-66

Ida plastpavillon med termoruder

Ida er med sine store og enkle glaspartier en moderne, stilren og indbydende pavillon med et fantastisk lysindfald. Modellen kommer for alvor til sin ret frit placeret i haven, så den kan nydes fra alle vinkler.

Mulighed for individuel tilpasning



Der er mange muligheder for at tilpasse model Ida efter Jeres ønsker. Glas kan udskiftes med fyldninger. Det er også muligt at lukke en eller flere sider helt med fyldninger. Desuden kan der isættes ekstra dør og/eller flere oplukkelige vinduer, hvis det ønskes. Model Ida kan også leveres fuldt isoleret i gulv og tag.

Som standard leveres Ida med:

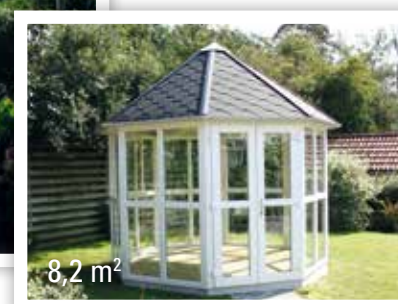
- 4 stk. lige store termoruder i hvert sideelement
- 1 dør/ fra 7 m² dobbeltdør
- 1 oplukkeligt dreje-kip vindue, som kan placeres efter ønske
- Standardgulv

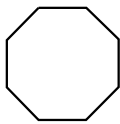

Priserne for pavillon incl. gulv

OTTEKANTET PAVILLON		Størrelse m ²	4,8 m ²	5,9 m ²	7 m ²	8,2 m ²	9,5 m ²	10,9 m ²	12,4 m ²	
	Pris pavillon incl. gulv		57.995,-	58.995,-	60.995,-	61.995,-	68.995,-	70.995,-	72.995,-	
	Montering incl. levering		12.295,-	12.495,-	12.795,-	12.995,-	13.495,-	13.795,-	13.995,-	
	Tagrendesæt		2.400,-	2.600,-	2.700,-	2.700,-	2.900,-	3.100,-	3.300,-	
	Loft incl. isolering		5.495,-	5.995,-	6.495,-	6.995,-	7.995,-	8.495,-	8.995,-	
OVAL PAVILLON		Størrelse m ²	7,2 m ²	8,7 m ²	10,4 m ²	12,2 m ²	14,2 m ²	16,6 m ²	18,5 m ²	24,0 m ²
	Pris pavillon incl. gulv		87.995,-	88.995,-	90.995,-	95.995,-	102.995,-	109.995,-	118.995,-	124.995,-
	Montering incl. levering		16.495,-	17.495,-	17.995,-	18.495,-	18.995,-	19.495,-	19.995,-	22.995,-
	Tagrendesæt		2.900,-	3.000,-	3.100,-	3.200,-	3.300,-	3.500,-	3.500,-	3.800,-
	Loft incl. isolering		7.995,-	8.995,-	9.495,-	9.995,-	10.495,-	11.995,-	12.995,-	14.995,-
FIRKANTET PAVILLON		Størrelse m	2,15x2,15	2,35x2,35	2,55x2,55	2,75x2,75	2,95x2,95	3,15x3,15	3,35x3,35	
	Pris pavillon incl. gulv		57.995,-	58.995,-	60.995,-	61.995,-	68.995,-	70.995,-	72.995,-	
	Montering incl. levering		12.295,-	12.495,-	12.795,-	12.995,-	13.495,-	13.795,-	13.995,-	
	Tagrendesæt		2.400,-	2.500,-	2.600,-	2.700,-	2.900,-	3.100,-	3.300,-	
	Loft incl. isolering		5.495,-	5.995,-	6.495,-	6.995,-	7.995,-	8.495,-	8.995,-	

Alle priser er incl. 25% moms. Se i øvrigt tilbehør og tagfarver på side 65-66

Anni plastpavillon med termoruder

Anni er en pavillon med et elegant og klassisk udtryk, som vil passe smukt ind i ethvert miljø. For mange er Anni indbegrebet af en smuk havepavillon.

Mulighed for individuel tilpasning



Der er mange muligheder for at tilpasse model Anni efter Jeres ønsker. Højden på fyldningen kan tilpasses individuelt. Det er også muligt at lukke en eller flere sider helt med fyldninger. Model Anni kan også leveres fuldt isoleret i gulv og tag. Desuden kan der isættes ekstra dør og/eller flere oplukkelige vinduer, hvis det ønskes.

Som standard leveres Anni med:

- 6 stk. lige store termoruder og 1 fyldning fornedet i hvert element
- 1 dør/ fra 7 m² dobbeltdør
- 1 oplukkeligt dreje-kip vindue, som kan placeres efter ønske
- Standardgulv

9,5 m²10,9 m²12,4 m²

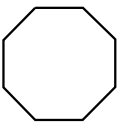
Priserne for pavillon incl. gulv

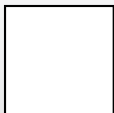
OTTEKANTET PAVILLON		Størrelse m ²	4,8 m ²	5,9 m ²	7 m ²	8,2 m ²	9,5 m ²	10,9 m ²	12,4 m ²	
	Pris pavillon incl. gulv		60.995,-	65.995,-	68.995,-	72.995,-	74.995,-	76.995,-	81.995,-	
	Montering incl. levering		12.295,-	12.495,-	12.795,-	12.995,-	13.495,-	13.795,-	13.995,-	
	Tagrendesæt		2.400,-	2.500,-	2.600,-	2.700,-	2.900,-	3.100,-	3.300,-	
	Loft incl. isolering		5.495,-	5.995,-	6.495,-	6.995,-	7.995,-	8.495,-	8.995,-	
OVAL PAVILLON		Størrelse m ²	7,2 m ²	8,7 m ²	10,4 m ²	12,2 m ²	14,2 m ²	16,6 m ²	18,5 m ²	24,0 m ²
	Pris pavillon incl. gulv		86.995,-	91.995,-	97.995,-	101.995,-	106.995,-	113.995,-	129.995,-	144.995,-
	Montering incl. levering		16.495,-	17.495,-	18.995,-	19.495,-	19.995,-	19.495,-	19.995,-	22.995,-
	Tagrendesæt		2.900,-	3.000,-	3.100,-	3.200,-	3.300,-	3.400,-	3.500,-	3.800,-
	Loft incl. isolering		7.995,-	8.995,-	9.495,-	9.995,-	10.495,-	11.995,-	12.995,-	14.995,-
FIRKANTET PAVILLON		Størrelse m	2,15x2,15	2,35x2,35	2,55x2,55	2,75x2,75	2,95x2,95	3,15x3,15	3,35x3,35	
	Pris pavillon incl. gulv		60.995,-	65.995,-	68.995,-	72.995,-	74.995,-	76.995,-	81.995,-	
	Montering incl. levering		12.295,-	12.495,-	12.795,-	12.995,-	13.495,-	13.795,-	13.995,-	
	Tagrendesæt		2.400,-	2.500,-	2.600,-	2.700,-	2.900,-	3.100,-	3.300,-	
	Loft incl. isolering		5.495,-	5.995,-	6.495,-	6.995,-	7.995,-	8.495,-	8.995,-	

Alle priser er incl. 25% moms. Se i øvrigt tilbehør og tagfarver på side 65-66

Sanne plastpavillon med termoruder

Model Sanne er med sine store ruder og lave fyldning en enkel og harmonisk pavillon, som er velegnet til at stå frit i haven såvel som tæt på skel.

Mulighed for individuel tilpasning

Der er mange muligheder for at tilpasse model Sanne efter Jeres ønsker. Højden på fyldningerne kan tilpasses individuelt. Det er også muligt at lukke en eller flere sider helt med fyldninger. Desuden kan der isættes ekstra dør og/eller flere oplukkelige vinduer, hvis det ønskes. Model Sanne kan også leveres fuldt isoleret i gulv og tag.

Som standard leveres Sanne med:

- 1 stk. termorude inddelt i 8 felter og 1 fyldning forneden i hvert element
- 1 dør/ fra 7 m² dobbeltdør
- 1 oplukkeligt dreje-kip vindue, som kan placeres efter ønske
- Standardgulv



12,4 m²





9,5 m²

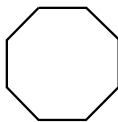

9,5 m²

Priserne for pavillon incl. gulv

OTTEKANTET PAVILLON	Størrelse m ²	4,8 m ²	5,9 m ²	7 m ²	8,2 m ²	9,5 m ²	10,9 m ²	12,4 m ²	
	Pris pavillon incl. gulv	58.995,-	59.995,-	61.995,-	63.995,-	69.995,-	71.995,-	73.995,-	
	Montering incl. levering	12.295,-	12.495,-	12.795,-	12.995,-	13.495,-	13.795,-	13.995,-	
	Tagrendesæt	2.400,-	2.500,-	2.600,-	2.700,-	2.900,-	3.100,-	3.300,-	
	Loft incl. isolering	5.495,-	5.995,-	6.495,-	6.995,-	7.995,-	8.495,-	8.995,-	
OVAL PAVILLON	Størrelse m ²	7,2 m ²	8,7 m ²	10,4 m ²	12,2 m ²	14,2 m ²	16,6 m ²	18,5 m ²	24,0 m ²
	Pris pavillon incl. gulv	89.995,-	91.995,-	95.995,-	99.995,-	104.995,-	109.995,-	119.995,-	134.995,-
	Montering incl. levering	16.495,-	17.495,-	17.995,-	18.495,-	18.995,-	19.495,-	19.995,-	22.995,-
	Tagrendesæt	2.900,-	3.000,-	3.100,-	3.200,-	3.300,-	3.400,-	3.500,-	3.800,-
	Loft incl. isolering	7.995,-	8.995,-	9.495,-	9.995,-	10.495,-	11.995,-	12.995,-	14.995,-
FIRKANTET PAVILLON	Størrelse m	2,15x2,15	2,35x2,35	2,55x2,55	2,75x2,75	2,95x2,95	3,15x3,15	3,35x3,35	
	Pris pavillon incl. gulv	58.995,-	59.995,-	61.995,-	63.995,-	69.995,-	71.995,-	73.995,-	
	Montering incl. levering	12.295,-	12.495,-	12.795,-	12.995,-	13.495,-	13.795,-	13.995,-	
	Tagrendesæt	2.900,-	3.000,-	3.100,-	3.200,-	2.900,-	3.100,-	3.300,-	
	Loft incl. isolering	5.495,-	5.995,-	6.995,-	6.995,-	7.995,-	8.495,-	8.995,-	

Alle priser er incl. 25% moms. Se i øvrigt tilbehør og tagfarver på side 65-66

Jytte plastpavillon med termoruder

Jytte er med sine to lodrette glaspartier en stilren og indbydende pavillon med et fantastisk lysindfald, som også gør den ideel til væksthus.

Mulighed for individuel tilpasning
Der er mange muligheder for at tilpasse model Jytte efter Jeres ønsker. Enkelte glas kan udskiftes med fyldninger. Det er også muligt at lukke en eller flere sider helt med fyldninger. Desuden kan der isættes ekstra dør og/eller flere oplukkelige vinduer, hvis det ønskes. Model Jytte kan også leveres fuldt isoleret i gulv og tag.

Som standard leveres Jytte med:

- 2 stk. lige store termoruder i hvert sideelement
- 1 dør/ fra 7 m² dobbeltdør
- 1 oplukkeligt dreje-kip vindue, som kan placeres efter ønske
- Standardgulv

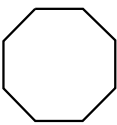
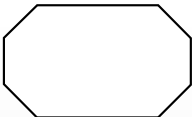
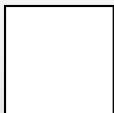

Priserne for pavillon incl. gulv

OTTEKANTET PAVILLON	Størrelse m ²	4,8 m ²	5,9 m ²	7 m ²	8,2 m ²	9,5 m ²	10,9 m ²	12,4 m ²	
	Pris pavillon incl. gulv	55.995,-	57.995,-	60.995,-	62.995,-	64.995,-	67.995,-	69.995,-	
	Montering incl. levering	12.295,-	12.495,-	12.795,-	12.995,-	13.495,-	13.795,-	13.995,-	
	Tagrendesæt	2.400,-	2.500,-	2.600,-	2.700,-	2.900,-	3.100,-	3.300,-	
	Loft incl. isolering	5.495,-	5.995,-	6.495,-	6.995,-	7.995,-	8.495,-	8.995,-	
OVAL PAVILLON	Størrelse m ²	7,2 m ²	8,7 m ²	10,4 m ²	12,2 m ²	14,2 m ²	16,6 m ²	18,5 m ²	24,0 m ²
	Pris pavillon incl. gulv	87.995,-	89.995,-	90.995,-	91.995,-	93.995,-	95.995,-	105.995,-	119.995,-
	Montering incl. levering	16.495,-	17.495,-	17.995,-	18.495,-	18.995,-	19.495,-	19.995,-	22.995,-
	Tagrendesæt	2.900,-	3.000,-	3.100,-	3.200,-	3.300,-	3.400,-	3.500,-	3.800,-
	Loft incl. isolering	7.995,-	8.995,-	9.495,-	9.995,-	10.495,-	11.995,-	12.995,-	14.995,-
FIRKANTET PAVILLON	Størrelse m	2,15x2,15	2,35x2,35	2,55x2,55	2,75x2,75	2,95x2,95	3,15x3,15	3,35x3,35	
	Pris pavillon incl. gulv	55.995,-	57.995,-	60.995,-	62.995,-	64.995,-	67.995,-	69.995,-	
	Montering incl. levering	12.295,-	12.495,-	12.795,-	12.995,-	13.495,-	13.795,-	13.995,-	
	Tagrendesæt	2.400,-	2.500,-	2.600,-	2.700,-	2.900,-	3.100,-	3.300,-	
	Loft incl. isolering	5.495,-	5.995,-	6.495,-	6.995,-	7.995,-	8.495,-	8.995,-	

Alle priser er incl. 25% moms. Se i øvrigt tilbehør og tagfarver på side 65-66

Gitte plastpavillon med termoruder

Gitte er med sine store glaspartier en enkel og stilren pavillon med et fantastisk lysindfald, som også gør den ideel til væksthuse.

Mulighed for individuel tilpasning

Der er mange muligheder for at tilpasse model Gitte efter Jeres ønsker. Enkelte glas kan udskiftes med fyldninger. Desuden kan der isættes ekstra dør og/eller flere oplukkelige vinduer, hvis det ønskes. Model Gitte kan også leveres fuldt isoleret i gulv og tag.



Som standard leveres Gitte med:

- 1 stk. termorude i hvert sideelement
- 1 dør/ fra 7 m² dobbeltdør
- 1 oplukkeligt dreje-kip vindue, som kan placeres efter ønske
- Standardgulv

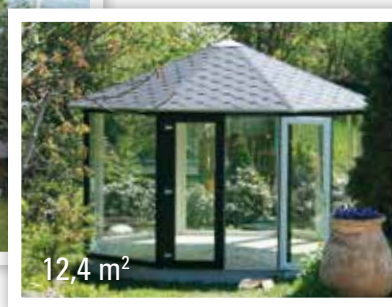
Perfekt som væksthuse

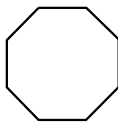

Priserne for pavillon incl. gulv

OTTEKANTET PAVILLON	Størrelse m ²	4,8 m ²	5,9 m ²	7 m ²	8,2 m ²	9,5 m ²	10,9 m ²	12,4 m ²	
	Pris pavillon incl. gulv	44.995,-	46.995,-	49.995,-	53.995,-	55.995,-	57.995,-	59.995,-	
	Montering incl. levering	12.295,-	12.495,-	12.795,-	12.995,-	13.495,-	13.795,-	13.995,-	
	Tagrendesæt	2.400,-	2.500,-	2.600,-	2.700,-	2.900,-	3.100,-	3.300,-	
	Loft incl. isolering	5.495,-	5.995,-	6.495,-	6.995,-	7.995,-	8.495,-	8.995,-	
OVAL PAVILLON	Størrelse m ²	7,2 m ²	8,7 m ²	10,4 m ²	12,2 m ²	14,2 m ²	16,6 m ²	18,5 m ²	24,0 m ²
	Pris pavillon incl. gulv	80.995,-	81.995,-	82.995,-	83.995,-	84.995,-	85.995,-	95.995,-	107.995,-
	Montering incl. levering	16.495,-	17.495,-	17.995,-	18.495,-	18.995,-	19.495,-	19.995,-	22.995,-
	Tagrendesæt	2.900,-	3.000,-	3.100,-	3.200,-	3.300,-	3.400,-	3.500,-	3.800,-
	Loft incl. isolering	7.995,-	8.995,-	9.495,-	9.995,-	10.495,-	11.995,-	12.995,-	14.995,-
FIRKANTET PAVILLON	Størrelse m	2,15x2,15	2,35x2,35	2,55x2,55	2,75x2,75	2,95x2,95	3,15x3,15	3,35x3,35	
	Pris pavillon incl. gulv	44.995,-	46.995,-	49.995,-	53.995,-	55.995,-	57.995,-	59.995,-	
	Montering incl. levering	12.995,-	12.495,-	12.795,-	12.995,-	13.495,-	13.795,-	13.995,-	
	Tagrendesæt	2.400,-	2.500,-	2.600,-	2.700,-	2.900,-	3.100,-	3.300,-	
	Loft incl. isolering	5.495,-	5.995,-	6.495,-	6.995,-	7.995,-	8.495,-	8.995,-	

Alle priser er incl. 25% moms. Se i øvrigt tilbehør og tagfarver på side 65-66

Firkantede pavilloner i plast

Alle pavilloner kan fås som firkantede, som naturligvis er udført i samme kvalitet som de klassiske ottekantede og prisen er ligeledes den samme.

De firkantede pavilloner har et moderne og enkelt udtryk og giver gode indretningsmuligheder. Således er de et godt, fritstående alternativ til en traditionel udestue, som er fastmonteret på huset. En firkantet pavillon er også ideel som for eksempel orangeri eller drivhus.

Mod merpris kan taget også leveres med polycarbonatplader, som lader lyset slippe ind og giver optimale vækstbetingelser.

PLAST

TERMO-
RUDE

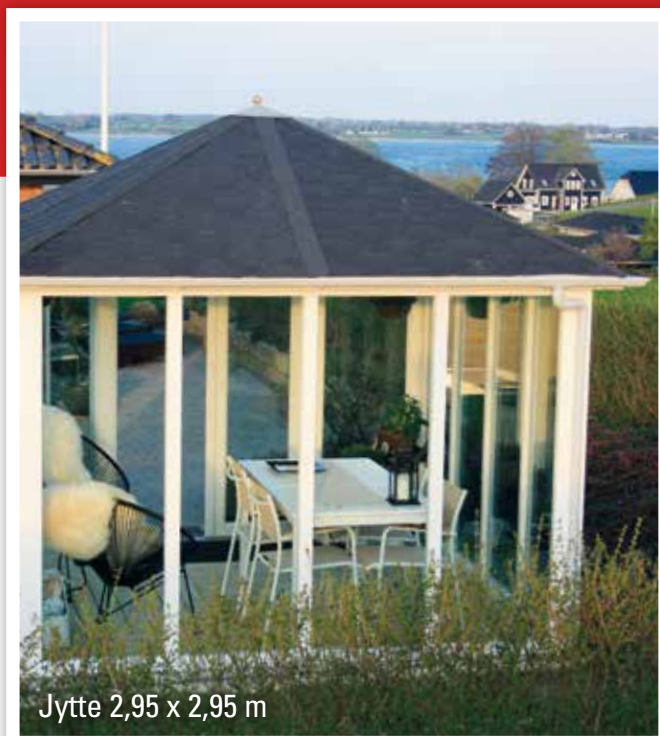

Jytte 2,95 x 2,95 m



Sanne 2,75 x 2,75 m



Anne 3,15 x 3,15 m



Jytte 2,95 x 2,95 m

Ovale pavilloner i plast

Alle pavilloner kan fås som ovale, som naturligvis er udført i samme kvalitet som de klassiske ottekantede. Er man til masser af plads, er en oval pavillon det helt rigtige valg. Her er indretningsmulighederne mange og er således et særdeles godt, fritstående alternativ til en traditionel udestue.

De ovale pavilloner kan som standard leveres helt op til 24 m².

En oval pavillon er også ideel, som for eksempel aktivitetsrum, orangeri eller drivhus. Taget kan eventuelt leveres med polycarbonatplader, som lader lyset slippe ind og giver optimale vækstbetingelser. Se også vores ovale pavilloner i træ på side 64.



Model Lina 18,5 m²

PLAST

TERMO-
RUDE



Model Pernille 24 m²

Louise træpavillon - Perfekt som væksthus

Louise er med sine store og enkle glaspartier en moderne, stilren og indbydende pavillon med et fantastisk lysindfald. Modellen kommer for alvor til sin ret frit placeret i haven, så den kan nydes fra alle vinkler.

Mulighed for individuel tilpasning

Der er mange muligheder for at tilpasse model Louise efter Jeres ønsker. Enkelte glas kan udskiftes med træfyldninger. Det er også muligt at lukke en eller flere sider helt med fyldninger. Desuden kan der isættes ekstra dør og/eller flere oplukkelige vinduer, hvis det ønskes.

Som standard leveres Louise med:

- 3 stk. lige store glas i hvert sideelement
- 1 dør/ fra 7 m² dobbeltdør
- 1 oplukkeligt tophængt vindue, som kan placeres efter ønske
- Standardgulv
- Malede elementer hvor glas er monteret med vedligeholdelsesfrie fibercorelister



4,8 m² med 20° taghældning

TRÆ





7 m² med lille fyldning

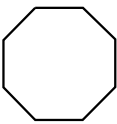

Perfekt som væksthus

Priserne er for færdigmalet pavillon incl. gulv

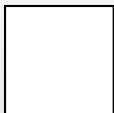
OTTEKANTET PAVILLON	Størrelse m ²	4,8 m ²	5,9 m ²	7 m ²	8,2 m ²	9,5 m ²	10,9 m ²	12,4 m ²	
	Pris pavillon incl. gulv	27.995,-	31.995,-	32.995,-	38.995,-	42.995,-	49.995,-	54.995,-	
	Montering incl. levering	10.295,-	10.495,-	10.995,-	11.495,-	11.995,-	12.495,-	12.995,-	
	Tagrendesæt	2.400,-	2.500,-	2.600,-	2.700,-	2.900,-	3.100,-	3.300,-	
	Loft incl. isolering	5.495,-	5.995,-	6.495,-	6.995,-	7.995,-	8.495,-	8.995,-	
OVAL PAVILLON	Størrelse m ²	7,2 m ²	8,7 m ²	10,4 m ²	12,2 m ²	14,2 m ²	16,6 m ²	18,5 m ²	24,0 m ²
	Pris pavillon incl. gulv	44.995,-	50.995,-	60.995,-	65.995,-	71.995,-	79.995,-	91.995,-	104.995,-
	Montering incl. levering	12.995,-	13.495,-	13.995,-	15.995,-	15.495,-	16.495,-	16.995,-	20.995,-
	Tagrendesæt	2.900,-	3.000,-	3.100,-	3.200,-	3.300,-	3.400,-	3.500,-	3.800,-
	Loft incl. isolering	7.995,-	8.995,-	9.495,-	9.995,-	10.495,-	11.995,-	12.995,-	14.995,-
FIRKANTET PAVILLON	Størrelse m	2,15x2,15	2,35x2,35	2,55x2,55	2,75x2,75	2,95x2,95	3,15x3,15	3,35x3,35	
	Pris pavillon incl. gulv	27.995,-	31.995,-	32.995,-	38.995,-	42.995,-	49.995,-	54.995,-	
	Montering incl. levering	10.295,-	10.495,-	10.995,-	11.495,-	11.995,-	12.495,-	12.995,-	
	Tagrendesæt	2.400,-	2.500,-	2.600,-	2.700,-	2.900,-	3.100,-	3.300,-	
	Loft incl. isolering	5.495,-	5.995,-	6.495,-	6.995,-	7.995,-	8.495,-	8.995,-	

Alle priser er incl. 25% moms. Se i øvrigt tilbehør og tagfarver på side 65-66

Maria træpavillon

Med sine to lodrette vinduer i hvert element er Maria en elegant pavillon med et godt udsyn indefra.

Modellen tager sig godt ud, uanset om den står frit eller er placeret op mod en hæk, mur eller lignende. Pavillonen fremstår stilfuld i ren hvid, men der kan naturligvis også leges med farverne.

Mulighed for individuel tilpasning

Der er mange muligheder for at tilpasse model Maria efter Jeres ønsker. Højden på træfyldningerne kan tilpasses individuelt og enkelte glas kan udskiftes med fyldninger. Det er også muligt at lukke en eller flere sider helt med fyldninger. Desuden kan der isættes ekstra dør og/eller flere oplukkelige vinduer, hvis det ønskes.

Som standard leveres Maria med:

- 2 stk. glas foroven og 1 træfyldning forned i hvert sideelement
- 1 dør/ fra 7 m² dobbeltdør
- 1 oplukkeligt tophængt vindue, som kan placeres efter ønske
- Standardgulv
- Malede elementer monteret med fibercorelister

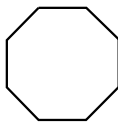

Priserne er for færdigmalet pavillon incl. gulv

OTTEKANTET PAVILLON	Størrelse m ²	4,8 m ²	5,9 m ²	7 m ²	8,2 m ²	9,5 m ²	10,9 m ²	12,4 m ²
	Pris pavillon incl. gulv	28.995,-	31.995,-	34.995,-	38.995,-	42.995,-	49.995,-	54.995,-
	Montering incl. levering	10.295,-	10.495,-	10.995,-	11.495,-	11.995,-	12.495,-	12.995,-
	Tagrendesæt	2.400,-	2.500,-	2.600,-	2.700,-	2.900,-	3.100,-	3.300,-
	Loft incl. isolering	5.495,-	5.995,-	6.495,-	6.995,-	7.995,-	8.495,-	8.995,-

OVAL PAVILLON	Størrelse m ²	7,2 m ²	8,7 m ²	10,4 m ²	12,2 m ²	14,2 m ²	16,6 m ²	18,5 m ²	24,0 m ²
	Pris pavillon incl. gulv	44.995,-	50.995,-	60.995,-	65.995,-	71.995,-	79.995,-	91.995,-	104.995,-
	Montering incl. levering	12.995,-	13.495,-	13.995,-	14.995,-	14.495,-	16.495,-	16.995,-	20.995,-
	Tagrendesæt	2.900,-	3.000,-	3.100,-	3.200,-	3.300,-	3.400,-	3.500,-	3.800,-
	Loft incl. isolering	7.995,-	8.995,-	9.495,-	9.995,-	10.495,-	11.995,-	12.995,-	14.995,-

FIRKANTET PAVILLON	Størrelse m	2,15x2,15	2,35x2,35	2,55x2,55	2,75x2,75	2,95x2,95	3,15x3,15	3,35x3,35
	Pris pavillon incl. gulv	28.995,-	31.995,-	34.995,-	38.995,-	42.995,-	49.995,-	54.995,-
	Montering incl. levering	10.295,-	10.495,-	10.995,-	11.495,-	11.995,-	12.495,-	12.995,-
	Tagrendesæt	2.400,-	2.500,-	2.600,-	2.700,-	2.900,-	3.100,-	3.300,-
	Loft incl. isolering	5.495,-	5.995,-	6.495,-	6.995,-	7.995,-	8.495,-	8.995,-

Alle priser er incl. 25% moms. Se i øvrigt tilbehør og tagfarver på side 65-66

Inge & Birgitte træpavillon

Model Inge & Birgitte er med sine store ruder nogle enkle og harmoniske pavilloner, som er velegnede til at stå frit i haven såvel som tæt på et skel.

Mulighed for individuel tilpasning

Der er mange muligheder for at tilpasse model Inge & Birgitte efter Jeres ønsker. Højden på træfyldningerne kan tilpasses individuelt og enkelte glas kan udskiftes med fyldninger. Det er også muligt at lukke en eller flere sider helt med fyldninger. Desuden kan der isættes ekstra dør og/eller flere oplukkelige vinduer, hvis det ønskes.

Som standard leveres Inge & Birgitte med:

- 4 (Inge) / 6 (Birgitte) stk. glas foroven og 1 træfyldning fornedet i hvert sideelement
- 1 dør/ fra 7 m² dobbeltdør
- 1 oplukkeligt tophængt vindue, som kan placeres efter ønske
- Standardgulv
- Malede elementer monteret med fibercorelister



12,4 m² - Model Birgitte

TRÆ





12,4 m² - Model Inge

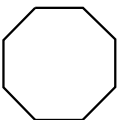

5,9 m² - Model Inge

Priserne er for færdigmalet pavillon incl. gulv

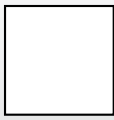
OTTEKANTET PAVILLON	Størrelse m ²	4,8 m ²	5,9 m ²	7 m ²	8,2 m ²	9,5 m ²	10,9 m ²	12,4 m ²	
	Pris pavillon incl. gulv	30.995,-	33.995,-	36.995,-	40.995,-	44.995,-	51.995,-	56.995,-	
	Montering incl. levering	10.295,-	10.495,-	10.995,-	11.495,-	11.995,-	12.495,-	12.995,-	
	Tagrendesæt	2.400,-	2.500,-	2.600,-	2.700,-	2.900,-	3.100,-	3.300,-	
	Loft incl. isolering	5.495,-	5.995,-	6.495,-	6.995,-	7.995,-	8.495,-	8.995,-	
OVAL PAVILLON	Størrelse m ²	7,2 m ²	8,7 m ²	10,4 m ²	12,2 m ²	14,2 m ²	16,6 m ²	18,5 m ²	24,0 m ²
	Pris pavillon incl. gulv	49.995,-	54.995,-	65.995,-	72.995,-	75.995,-	82.995,-	100.995,-	109.995,-
	Montering incl. levering	12.995,-	13.495,-	13.995,-	14.995,-	15.495,-	16.495,-	16.995,-	20.995,-
	Tagrendesæt	2.900,-	3.000,-	3.100,-	3.200,-	3.300,-	3.400,-	3.500,-	3.800,-
	Loft incl. isolering	7.995,-	8.995,-	9.495,-	9.995,-	10.495,-	11.995,-	12.995,-	14.995,-
FIRKANTET PAVILLON	Størrelse m	2,15x2,15	2,35x2,35	2,55x2,55	2,75x2,75	2,95x2,95	3,15x3,15	3,35x3,35	
	Pris pavillon incl. gulv	30.995,-	33.995,-	36.995,-	40.995,-	44.995,-	51.995,-	56.995,-	
	Montering incl. levering	10.295,-	10.495,-	10.995,-	11.495,-	11.995,-	12.495,-	12.995,-	
	Tagrendesæt	2.400,-	2.500,-	2.600,-	2.700,-	2.900,-	3.100,-	3.300,-	
	Loft incl. isolering	5.495,-	5.995,-	6.495,-	6.995,-	7.995,-	8.495,-	8.995,-	

Alle priser er incl. 25% moms. Se i øvrigt tilbehør og tagfarver på side 65-66

Agnete træpavillon

Agnete er en klassisk og funktionel pavillon, der vil indgå som en smuk og naturlig del af havens rum - uanset placering og havestil.

Mulighed for individuel tilpasning

Der er mange muligheder for at tilpasse model Agnete efter Jeres ønsker. Højden på træfyldningerne kan tilpasses individuelt og enkelte glas kan udskiftes med fyldninger. Det er også muligt at lukke en eller flere sider helt med fyldninger. Desuden kan der isættes ekstra dør og/eller flere oplukkelige vinduer, hvis det ønskes.

Som standard leveres Agnete med:

- 6 stk. glas foroven og 1 træfyldning forned i hvert sideelement
- 1 dør/ fra 7 m² dobbeltdør
- 1 oplukkeligt tophængt vindue, som kan placeres efter ønske
- Standardgulv
- Malede elementer monteret med fibercorelister



9,5 m²





5,9 m² med 20° taghældning

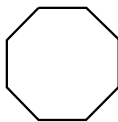

7 m²

Priserne er for færdigmalet pavillon incl. gulv

OTTEKANTET PAVILLON	Størrelse m ²	4,8 m ²	5,9 m ²	7 m ²	8,2 m ²	9,5 m ²	10,9 m ²	12,4 m ²	
	Pris pavillon incl. gulv	30.995,-	33.995,-	36.995,-	40.995,-	44.995,-	51.995,-	56.995,-	
	Montering incl. levering	10.295,-	10.495,-	10.995,-	11.495,-	11.995,-	12.495,-	12.995,-	
	Tagrendesæt	2.400,-	2.500,-	2.600,-	2.700,-	2.900,-	3.100,-	3.300,-	
	Loft incl. isolering	5.495,-	5.995,-	6.495,-	6.995,-	7.995,-	8.495,-	8.995,-	
OVAL PAVILLON	Størrelse m ²	7,2 m ²	8,7 m ²	10,4 m ²	12,2 m ²	14,2 m ²	16,6 m ²	18,5 m ²	24,0 m ²
	Pris pavillon incl. gulv	49.995,-	54.995,-	55.995,-	72.995,-	75.995,-	82.995,-	100.995,-	109.995,-
	Montering incl. levering	12.995,-	13.495,-	13.995,-	14.995,-	14.495,-	16.495,-	16.995,-	20.995,-
	Tagrendesæt	2.900,-	3.000,-	3.100,-	3.200,-	3.300,-	3.400,-	3.500,-	3.800,-
	Loft incl. isolering	7.995,-	8.995,-	9.495,-	9.995,-	10.495,-	11.995,-	12.995,-	14.995,-
FIRKANTET PAVILLON	Størrelse m	2,15x2,15	2,35x2,35	2,55x2,55	2,75x2,75	2,95x2,95	3,15x3,15	3,35x3,35	
	Pris pavillon incl. gulv	30.995,-	33.995,-	36.995,-	40.995,-	44.995,-	51.995,-	56.995,-	
	Montering incl. levering	10.295,-	10.495,-	10.995,-	11.495,-	11.995,-	12.495,-	12.995,-	
	Tagrendesæt	2.400,-	2.500,-	2.600,-	2.700,-	2.900,-	3.100,-	3.300,-	
	Loft incl. isolering	5.495,-	5.995,-	6.495,-	6.995,-	7.995,-	8.495,-	8.995,-	

Alle priser er incl. 25% moms. Se i øvrigt tilbehør og tagfarver på side 65-66

Margit træpavillon

Er drømmen en pavillon lidt ud over det sædvanlige, er Margit et oplagt valg. Med sine markante, små-sprossede vinduer passer Margit både ind i "bondehusstilen" og den stilfulde viktorianske have.

Mulighed for individuel tilpasning

Med model Margit er der rigtig mange muligheder for individuel tilpasning. Højden på træfyldningerne kan tilpasses og der kan isættes 3 eller 4 stk. glas i højden. Enkelte glas kan udskiftes med fyldninger. Det er også muligt at lukke en eller flere sider helt med fyldninger. Desuden kan der isættes ekstra dør og/eller flere oplukkelige vinduer.

Som standard leveres Margit med:

- 9 eller 12 stk. glas og 1 træfyldning forneden i hvert sideelement
- 1 dør/ fra 7 m² dobbeltdør
- 1 oplukkeligt tophængt vindue, som kan placeres efter ønske
- Standardgulv
- Malede elementer monteret med fibercorelister

12,4 m²

TRÆ

12,4 m²8,2 m²

Priserne er for færdigmalet pavillon incl. gulv

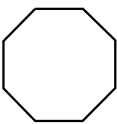
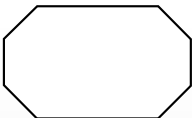
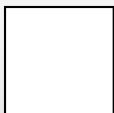
OTTEKANTET PAVILLON	Størrelse m ²	4,8 m ²	5,9 m ²	7 m ²	8,2 m ²	9,5 m ²	10,9 m ²	12,4 m ²	
	Pris pavillon incl. gulv	37.995,-	41.995,-	45.995,-	49.995,-	54.995,-	59.995,-	64.995,-	
	Montering incl. levering	10.295,-	10.495,-	10.995,-	11.495,-	11.995,-	12.495,-	12.995,-	
	Tagrendesæt	2.400,-	2.500,-	2.600,-	2.700,-	2.900,-	3.100,-	3.300,-	
	Loft incl. isolering	5.495,-	5.995,-	6.495,-	6.995,-	7.995,-	8.495,-	8.995,-	
OVAL PAVILLON	Størrelse m ²	7,2 m ²	8,7 m ²	10,4 m ²	12,2 m ²	14,2 m ²	16,6 m ²	18,5 m ²	24,0 m ²
	Pris pavillon incl. gulv	63.995,-	70.995,-	83.995,-	85.995,-	90.995,-	94.995,-	104.995,-	124.995,-
	Montering incl. levering	12.995,-	13.495,-	13.995,-	14.995,-	15.495,-	16.495,-	16.995,-	20.995,-
	Tagrendesæt	2.900,-	3.000,-	3.100,-	3.200,-	3.300,-	3.400,-	3.500,-	3.800,-
	Loft incl. isolering	7.995,-	8.995,-	9.495,-	9.995,-	10.495,-	11.995,-	12.995,-	14.995,-
FIRKANTET PAVILLON	Størrelse m	2,15x2,15	2,35x2,35	2,55x2,55	2,75x2,75	2,95x2,95	3,15x3,15	3,35x3,35	
	Pris pavillon incl. gulv	37.995,-	41.995,-	45.995,-	49.995,-	54.995,-	59.995,-	64.995,-	
	Montering incl. levering	10.295,-	10.495,-	10.995,-	11.495,-	11.995,-	12.495,-	12.995,-	
	Tagrendesæt	2.400,-	2.500,-	2.600,-	2.700,-	2.900,-	3.100,-	3.300,-	
	Loft incl. isolering	5.495,-	5.995,-	6.495,-	6.995,-	7.995,-	8.495,-	8.995,-	

Alle priser er incl. 25% moms. Se i øvrigt tilbehør og tagfarver på side 65-66

Specialpavilloner i træ

Har man særlige ønsker og krav til pavillonen, hjælper vi gerne med at omsætte dem til virkelighed.

Da vi bygger alle vores pavilloner fra bunden, har vi stor erfaring med at fremstille skræddersyede pavilloner, som er designet af kunderne selv.

Vil man vide mere om mulighederne for at få specialproduceret en pavillon, er man altid velkommen til at kontakte os for en snak.

Mulighed for individuel tilpasning

- Ekstra dør
- Ekstra oplukkeligt vindue
- Anden tagtype fx. polycarbonat, glas eller stråtag
- Anden gulvtype
- Højden på fyldninger
- Antallet af sprosser



4,8 m²



Model Mia - 5,9 m²



Model Annette - 5,9 m²



7 m²



8,2 m²



9,5 m²



9,5 m²



Model Hanne - 12,4 m²



Model Lene - 4,8 m²



Model Lene - 9,5 m²



Model Lene - 9,5 m²

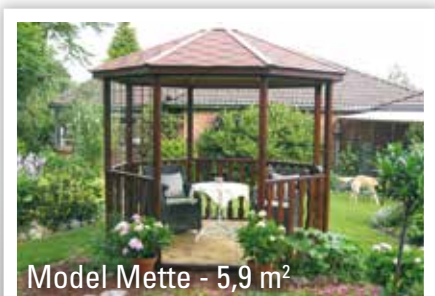

Model Mette - 5,9 m²

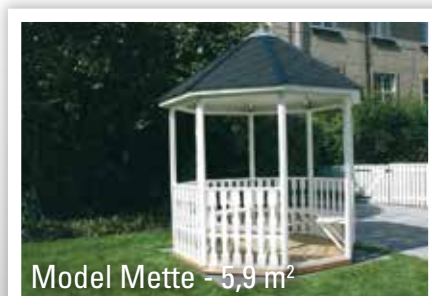

Model Mette - 5,9 m²



Model Mette - 7 m²

Ovale og firkantede pavilloner i træ

Alle pavilloner kan fås som ovale og firkantede, som naturligvis er udført i samme kvalitet som de klassiske ottekantede. Er man til masser af plads, er en oval eller firkantet pavillon det helt rigtige valg. Her er indretningsmulighederne mange og pavilloner er således et særdeles godt, fritstående alternativ til en traditionel udestue.

En oval og firkantet pavillon er også ideel som for eksempel aktivitetsrum, orangeri eller drivhus. Taget kan eventuelt leveres, mod merpris, som polycarbonatplader, som lader lyset slippe ind og giver optimale vækstbetingelser. Se også vores ovale og firkantede pavilloner i plast på side 56-57.



Model Maria 24 m²



Inge 2,75 x 2,75 m



Birgitte 2,95 x 2,95 m



Model Margit 18,5 m²

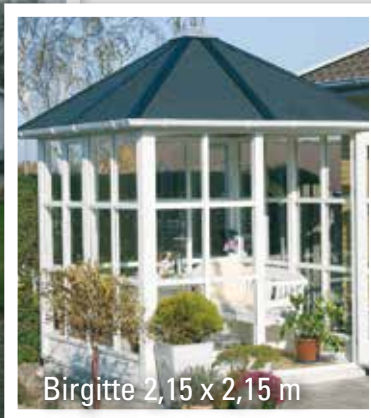

Birgitte 2,15 x 2,15 m

Gulv

Ønskes andre typer gulv
Ring 70 20 58 59 og hør om mulighederne



Standardgulv - er med i prisen!
Trykimprægneret gulv, der er lagt i mønster efter pavillonens form



Lige gulv
Gulvet er trykimprægneret og udført med brædder på langs



Laminat klik-gulv
Der findes mange forskellige designs
Foto: Flise-look i antrazit

OTTEKANTET PAVILLON	Størrelse m ²	4,8 m ²	5,9 m ²	7 m ²	8,2 m ²	9,5 m ²	10,9 m ²	12,4 m ²
Lige gulv		550,-	750,-	950,-	1.150,-	1.350,-	1.550,-	1.750,-
Laminat - klik		1.900,-	2.100,-	2.300,-	2.600,-	3.000,-	3.300,-	3.600,-

OVAL PAVILLON	Størrelse m ²	7,2 m ²	8,7 m ²	10,4 m ²	12,2 m ²	14,2 m ²	16,6 m ²	18,5 m ²	24,0 m ²
Lige gulv		750,-	950,-	1.150,-	1.350,-	1.550,-	1.750,-	1.950,-	2.250,-
Laminat - klik		2.600,-	3.000,-	3.400,-	3.800,-	4.200,-	4.600,-	4.900,-	5.500,-

FIRKANTET PAVILLON	Størrelse m	2,15x2,15	2,35x2,35	2,55x2,55	2,75x2,75	2,95x2,95	3,15x3,15	3,35x3,35
Lige gulv		550,-	750,-	950,-	1.150,-	1.350,-	1.550,-	1.750,-
Laminat - klik		1.900,-	2.100,-	2.300,-	2.600,-	3.000,-	3.300,-	3.600,-

Fundament

Støbt pladefundament



Ønskes der et støbt pladefundament til pavillon, udfører vi også dette. Vores støbte pladefundament udføres med 100 mm. flamingo, samt 100 mm. beton med ilagt Rio-net. Prisen er incl. udgravning. Ekskl. bortkørsel af jord, samt skårter. Vi udfører dette arbejde uden skade på have, indkørsel m.v.

Størrelse	4,8 - 7,0 m ²	8,2 - 9,5 m ²	10,9 - 12,4 m ²	18,5 m ²	24,0 m ²
Pris	15.000,-	17.000,-	19.000,-	22.000,-	24.000,-

Jordskruer i varmgalvaniseret stål



Jordskruer giver en fast understøtning, så sætningsskader ikke forekommer. Jordskruerne er forsikringsgodkendte og virker som stormsikring. De er designet med specialbeslag til pavillonerne.

Sæt med 9 stk.	Pris pr. sæt
Pris med montage	5.900,-

Skårter i grå eternit



Skårter giver ikke bare en pæn afslutning, men hindrer også træk og kulde under gulvet. Skårterne udføres i grå eternit.

Størrelse	4,8 - 7,0 m ²	8,2 - 9,5 m ²	10,9 - 12,4 m ²	18,5 m ²	24,0 m ²
Pris	1.300,-	1.500,-	1.700,-	1.900,-	2.100,-

Sokkelsten



Et sæt sokkelsten består af 4 stk støbte betonblokke, med patentbånd for fastgørelse til gulvrammen. Bruges ikke ved fundament og jordskruer.

Sæt med 4 stk.	Pris pr. sæt
Pris uden montage	650,-
Pris med montage	1.500,-

Tagbelægning & tilbehør

Taget på vores pavilloner er belagt med shingles i sort eller rødt tagpap. På alle pavilloner er tagspær og udhæng udført i træ. Frit valg mellem en taghældning på 20° eller 35° på de ottekantede pavilloner. På de firkantede og ovale er der som standard en taghældning på 20°.



ALMINDELIG TAGPAP, SORT

Nicoll PVC tagrender

Med tagrender på pavillonen får man ikke alene en flot afslutning på taget, men pavillonen forbliver også ren og pæn, ligesom risikoen for fugtskader mindskes. Vi importerer selv tagrender fra verdens største plasttagrendefabrik, Nicoll i Frankrig. Tagrenden kan leveres i hvid, grå eller brun i en størrelse, som er tilpasset pavillonerne. Hjørnesamlingerne er fremstillet specielt efter tegninger udarbejdet af Ahlnor. Prisen på et komplet tagrendesæt fremgår af prisskemaet under hver model.

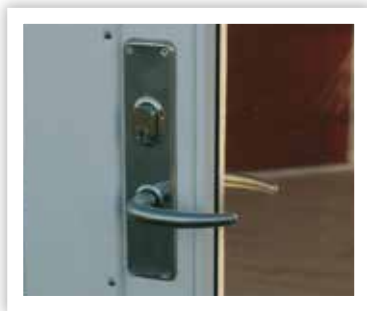

Cylinderlås

Alle træpavilloner leveres med almindelig aflåselig dør, men kan også leveres med cylinderlås.

Incl. cylinder og 3 nøgler kr. 498,-
Uden cylinder og nøgler kr. 198,-

Fast bæk

Specialfremstillede bænke giver masser af siddepladser!

De flotte bænke er fremstillet i træ og er som standard ubehandlede. Mod et mindre tillæg kan bænkenes fås med ryglæn. Passer til både træ- og plastpavillon.

Maling 150,- pr. bæk



TIL TRÆ OG PLAST PAVILLON	Størrelse	4,8 m ²	5,9 m ²	7 m ²	8,2 m ²	9,5 m ²	10,9 m ²	12,4-24 m ²
Pr. bæk		875,-	925,-	995,-	1.045,-	1.125,-	1.195,-	1.245,-



Tagprofil-lister i træ

Kan leveres i alle RAL-farver. Incl. i prisen.



Tagpap strimler

Kan kun leveres i sort. Incl. i prisen.



Plastlister

Kan kun leveres i hvid. Tillægspris.

Orangeri i haven med mange muligheder



Ahlnor har mange års erfaring indenfor orangerier og sammen kan vi skræddersy Jeres eget orangeri - vi hjælper gerne



Et orangeri er en smuk og frugtbar oase
- Det er her livet leves uanset vejret

**DANSK
KVALITET OG
DESIGN**

Telefonerne er åbne
alle ugens 7 dage
kl 8.00 - 20.00 hele året

70 20 58 59

Orangeri – gode råd

Et orangeri kræver god forberedelse og alle detaljer skal være gennemtænkt

Orangeriet er designet til at kunne klare høje vindhastigheder og store sne-belastninger



GLASBREDDE 50 cm

Bredden på glasset er 50 cm

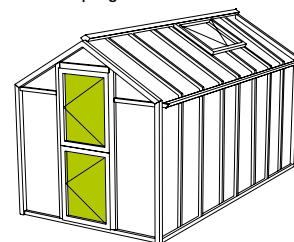

GLASBREDDE 100 cm

Bredden på glasset er 100 cm

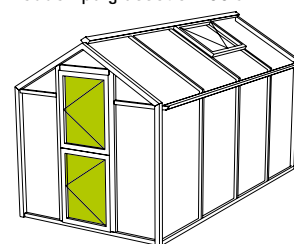

Alle orangerier kan leveres i to udgaver - én hvor bredden på glasset er 50 cm og én hvor bredden er 100 cm

Orangeriets størrelse

Når man skal investere i et orangeri, er det vigtigt at tænke på ens behov. Er det første gang man køber, kan det være svært. Vores bedste råd er at købe det så stort, som haven tillader det. Det betyder ikke, at man ikke kan få stor glæde af et mindre orangeri. Det betyder bare, at man ofte bliver ramt af glæden ved at dyrke og ville ønske at have meget mere plads. Husk også at tage højde for en lille hyggeplads til afslapning.

Hvad skal orangeriet bruges til?

Hvis det er til dyrkning af planter, så vælg gerne en længere model. Er det til overvintring af pottedplanter så vælg gerne en bredere model. Men husk også at lave en lille hyggekrog med plads til afslapning.

Kunstvanding

Der bør altid vandes tilstrækkeligt. Vand meget på de varme dage. Vand kun lidt på kolde og overskyede dage. Om vinteren kan man undlade at vande undtagen i opvarmede orangerier. I dag findes der nemme automatiske vandingssystemer, så man kan roligt tage på ferie.

Opvarmning af orangeriet?

Hvis man ønsker at opvarme orangeriet, kan der benyttes varmekilder f.eks et elektrisk varmeapparat eller en gasvarmer. Energiforbruget vil afhænge af orangeriets størrelse. Udgifter til opvarmning kan reduceres yderligere ved at opsætte isoleringsfilm.

Ventilation og udluftning

Et orangeri har oplukkelige tagvinduer, herved kan man allerede fra starten undgå overophedning. I vores orangerier har vi sørget for, at der er nok tagvinduer. Den bedste ventilation opnås ved tagvinduer, der er placeret i rygningen.

Vi står til rådighed med professionel rådgivning igennem hele processen

Byggetilladelse og totalløsning

Jeres orangeri bør placeres hvor det ikke er til gene for naboer og andre. Husk at overholde alle byggelinjer, regler om afstand til skel m.v. Vi kan hjælpe med at søge om byggetilladelse.

Vi tilbyder totalløsninger med professionel rådgivning, tegninger, byggetilladelser, fundering, levering og opsætning. Vi kan stå inde for kvaliteten og kan også i fremtiden levere tilbehør og reservedele. Vi anvender kun kvalificeret dansk arbejdskraft. Vores konsulenter står altid til rådighed med gode råd og vejledning.

Specialløsninger

AhlNor kan også tilbyde specialfremstillede orangerier. Orangeriet kan f.eks. bygges på brystning, halvmur eller med andre tilpasninger. Ring til vores konsulenter og få en snak om drømmeorangeriet.

Glas eller polycarbonat?

Med vores orangerier har man tre valgmuligheder: Klare termoruder, polycarbonat eller en kombination med termoruder i siderne og polycarbonat i taget.

Polycarbonat: En af fordelene ved polycarbonat er at der ligger luft i kanalerne, luften virker isolerende og beskytter mod frost. Polycarbonat bryder ligeledes lyset, så behovet for en skyggeløsning mindskes. Vi benytter polycarbonatplader med en tykkelse på 16 mm.

Termoruder: De fleste foretrækker glas, da det ser pænere ud og giver bedre udsyn. Termoruder holder på varmen og beskytter bedre mod frost. Vores glas er hærdet sikkerhedsglas. Glas lukker meget lys og varme ind om sommeren, derfor anbefaler vi at man tilkøber vores rullegardin.

Fundament

Fundamentramme i aluminium: Vores fundamentramme i aluminium placeres i bunden af orangeriet og fyldes med jord. Rammen er forbundet med orangeriet - der herved er sikret selv under en storm. Den bedste og billigste løsning!

Fast fundament af beton: En del forsikringselskaber dækker kun stormskader, hvis orangeriet er monteret på et støbt fundament eller fundamentramme. Et fast fundament kan eventuelt kombineres med fundamentrammen i aluminium.

Kvalitetsorangeri der holder i mange år

- Kraftige profiler i vedligeholdelsesfri aluminium
- Brede døre der gør havearbejdet nemt
- Store tagvinduer med automatisk åbning
- Storm- og snesikret
- Integrerede tagrender og nedløbsrør
- God isolering med termoruder eller kraftig 16 mm polycarbonat

Vi monterer gerne

Vi har vores egne erfarne montageteam, som kan stå inde for deres arbejde og leverer en professionel montage.

Saml-selv byggesæt

De fleste orangerier er præfabrikeret og bliver pakket, så det er muligt selv at montere. Ruderne er pakket separat. Med leveringen følger en monteringsvejledning. Det er vigtigt at man læser denne vejledning så man undgår uforudsete overraskelser og fejlmontering.

Gem papirerne!

Gem alle papirer og vejledninger på orangeriet. De kan være nyttige hvis I senere ønsker at udvide, ombygge eller videre-sælge. Vores profiler har en meget høj kvalitet - det giver en lang levetid og god gensalgsværdi.

Bestil et konsulentbesøg og få en snak om Jeres drømmeorangeri



Amaryllis orangeri – bredde 2,15 m

Et orangeri er en smuk og frugtbar oase
– Det er her livet leves uanset vejret



Bredde: 2,15 m
Længde: 3,10 - 5,10 m
Højde kip: 2,39 m
Højde side: 1,71 m
2-delt dør: Bredde 0,75 m

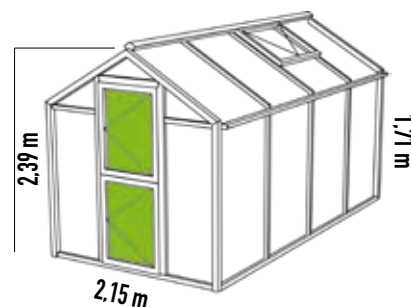

Grøn

Andre RAL farver +10%

Glasbredde 100 cm

	LÆNGDE		
	3,10 m	4,10 m	5,10 m
Størrelse	6 m ²	8 m ²	10 m ²
Antal oplukkelige tagvinduer	2	2	4
Polycarbonat (tag+sider)	24.900,-	29.900,-	34.900,-
Polycarbonat (tag) - termoruder (sider)	34.900,-	39.900,-	44.900,-
Termoruder (tag+sider)*	39.900,-	44.900,-	49.900,-
Fundamentramme i aluminium	2.400,-	2.900,-	3.400,-
Levering og montage, ring for tilbud			



Glasbredde 50 cm

	LÆNGDE					
	2,10 m	2,60 m	3,10 m	3,60 m	4,10 m	5,10 m
Størrelse	4,2 m ²	5,2 m ²	6 m ²	7,2 m ²	8 m ²	10 m ²
Antal oplukkelige tagvinduer	2	2	2	2	2	4
Polycarbonat (tag+sider)	24.900,-	26.900,-	29.900,-	34.900,-	39.900,-	44.900,-
Polycarbonat (tag) - termoruder (sider)	34.900,-	36.900,-	39.900,-	44.900,-	49.900,-	59.900,-
Termoruder (tag+sider)*	39.900,-	42.900,-	44.900,-	49.000,-	59.900,-	64.900,-
Fundamentramme i aluminium	1.900,-	2.200,-	2.400,-	2.700,-	2.900,-	3.400,-
Levering og montage, ring for tilbud						

SKILLEVÆG

Skillevæg med 16 mm polycarbonat incl. 2-delt dør

4.100,-

Mulighed for ekstra vinduer og døre.
Se tilbehør side 79-82

Skillevæg med termoruder incl. 2-delt dør

5.100,-

Bellis orangeri – bredde 2,66 m

En stue midt i haven for både mennesker og planter ...



Bredde: 2,66 m
Længde: 3,10 - 6,13 m
Højde kip: 2,53 m
Højde side: 1,71 m
2-delt dør: Bredde 0,93 m

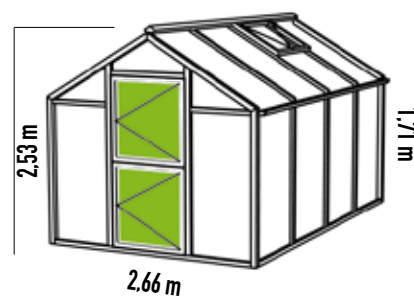

Grøn Andre RAL farver +10%

Glasbredde 100 cm

	LÆNGDE			
	3,10 m	4,10 m	5,10 m	6,13 m
Størrelse	7,6 m ²	10,2 m ²	12,7 m ²	15,3 m ²
Antal oplukkelige tagvinduer	2	2	4	4
Polycarbonat (tag+sider)	29.900,-	34.900,-	39.900,-	44.900,-
Polycarbonat (tag) – termoruder (sider)	39.900,-	44.900,-	49.000,-	59.900,-
Termoruder (tag+sider)*	44.900,-	49.900,-	59.900,-	64.900,-
Fundamentramme i aluminium	2.500,-	2.900,-	3.400,-	3.700,-
Levering og montage, ring for tilbud				



Glasbredde 50 cm

	LÆNGDE					
	2,60 m	3,10 m	3,60 m	4,10 m	5,10 m	6,13 m
Størrelse	6,5 m ²	7,6 m ²	8,9 m ²	10,2 m ²	12,7 m ²	15,3 m ²
Antal oplukkelige tagvinduer	2	2	2	2	4	4
Polycarbonat i tag og sider	29.900,-	34.900,-	39.900,-	44.900,-	49.900,-	54.900,-
Polycarbonat i tag – termoruder i sider	39.900,-	44.900,-	49.900,-	59.900,-	64.900,-	69.900,-
Termoruder i tag og sider*	44.900,-	49.900,-	59.900,-	64.900,-	69.900,-	79.900,-
Fundamentramme i aluminium	2.200,-	2.500,-	2.700,-	2.900,-	3.400,-	3.700,-
Levering og montage, ring for tilbud						

SKILLEVÆG

Skillevæg med 16 mm polycarbonat incl. 2-delt dør

5.000,-

Mulighed for ekstra vinduer og døre.

Skillevæg med termoruder incl. 2-delt dør

6.200,-

Se tilbehør side 79-82

Erantis orangeri – bredde 3,10 m

På alle orangerier kan døren sænkes, så det er muligt at montere på mur eller brystning



Bredde: 3,10 m
 Længde: 3,10 - 9,13 m
 Højde kip: 2,72 m
 Højde side: 1,84 m
 2-delt dør: Bredde 0,93 m

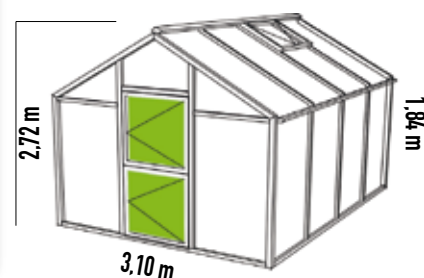

Grøn

Andre RAL farver +10%

Glasbredde 100 cm

	LÆNGDE						
	3,10 m	4,10 m	5,10 m	6,13 m	7,13 m	8,13 m	9,13 m
Størrelse	8,9 m ²	11,9 m ²	14,9 m ²	17,9 m ²	20,9 m ²	23,9 m ²	26,9 m ²
Antal oplukkelige tagvinduer	2	2	4	4	4	4	6
Polycarbonat (tag+sider)	39.900,-	44.900,-	49.900,-	59.900,-	64.900,-	69.900,-	74.000,-
Polycarbonat (tag) - termoruder (sider)	49.900,-	59.900,-	64.900,-	74.900,-	84.900,-	89.900,-	94.900,-
Termoruder (tag+sider)*	59.900,-	64.900,-	69.900,-	84.900,-	89.900,-	99.900,-	104.900,-
Fundamentramme i aluminium	2.700,-	3.200,-	3.600,-	3.900,-	4.400,-	4.700,-	4.900,-
Levering og montage, ring for tilbud							

Glasbredde 50 cm

	LÆNGDE						
	3,10 m	4,10 m	5,10 m	6,13 m	7,13 m	8,13 m	9,13 m
Størrelse	8,9 m ²	11,9 m ²	14,9 m ²	17,9 m ²	20,9 m ²	23,9 m ²	26,9 m ²
Antal oplukkelige tagvinduer	2	2	4	4	4	4	6
Polycarbonat (tag+sider)	44.900,-	49.900,-	54.900,-	64.900,-	69.900,-	74.900,-	79.900,-
Polycarbonat (tag) - termoruder (sider)	59.900,-	64.900,-	69.900,-	84.900,-	89.900,-	94.900,-	99.900,-
Termoruder (tag+sider)*	64.900,-	69.900,-	79.900,-	89.900,-	99.900,-	104.900,-	114.900,-
Fundamentramme i aluminium	2.700,-	3.200,-	3.600,-	3.900,-	4.400,-	4.700,-	4.900,-
Levering og montage, ring for tilbud							

SKILLEVÆG

Skillevæg med 16 mm polycarbonat incl. 2-delt dør

5.000,-

 Mulighed for ekstra vinduer og døre.
 Se tilbehør side 79-82

Skillevæg med termoruder incl. 2-delt dør

6.200,-

Hibiscus orangeri – bredde 3,10 m

Alle orangerier kan skræddersyes med f.eks. skillevæg, ekstra dør eller flere vinduer



Bredde: 3,10 m
Længde: 3,10 - 9,13 m
Højde kip: 2,72 m
Højde side: 2,10 m
Skydedør: Bredde 0,93 m

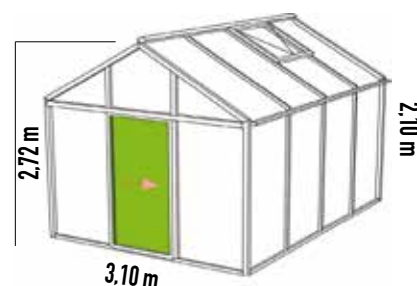

Grøn Andre RAL farver +10%

Glasbredde 100 cm

	LÆNGDE						
	3,10 m	4,10 m	5,10 m	6,13 m	7,13 m	8,13 m	9,13 m
Størrelse	8,9 m ²	11,9 m ²	14,9 m ²	17,9 m ²	20,9 m ²	23,9 m ²	26,9 m ²
Antal oplukkelige tagvinduer	2	2	4	4	4	4	6
Polycarbonat (tag+sider)	39.900,-	44.900,-	49.900,-	59.900,-	64.900,-	69.900,-	74.000,-
Polycarbonat (tag) – termoruder (sider)	49.900,-	59.900,-	64.900,-	74.900,-	84.900,-	89.900,-	94.900,-
Termoruder (tag+sider)*	59.900,-	64.900,-	69.900,-	84.900,-	89.900,-	99.900,-	104.900,-
Fundamentramme i aluminium	2.700,-	3.200,-	3.600,-	3.900,-	4.400,-	4.700,-	4.900,-
Levering og montage, ring for tilbud							

Glasbredde 50 cm

	LÆNGDE						
	3,10 m	4,10 m	5,10 m	6,13 m	7,13 m	8,13 m	9,13 m
Størrelse	8,9 m ²	11,9 m ²	14,9 m ²	17,9 m ²	20,9 m ²	23,9 m ²	26,9 m ²
Antal oplukkelige tagvinduer	2	2	4	4	4	4	6
Polycarbonat (tag+sider)	44.900,-	49.900,-	54.900,-	64.900,-	69.900,-	74.900,-	79.900,-
Polycarbonat (tag) – termoruder (sider)	59.900,-	64.900,-	69.900,-	84.900,-	89.900,-	94.900,-	99.900,-
Termoruder (tag+sider)*	64.900,-	69.900,-	79.900,-	89.900,-	99.900,-	104.900,-	114.900,-
Fundamentramme i aluminium	2.700,-	3.200,-	3.600,-	3.900,-	4.400,-	4.700,-	4.900,-
Levering og montage, ring for tilbud							

SKILLEVÆG

Skillevæg med 16 mm polycarbonat incl. 2-delt dør

9.500,-

Mulighed for ekstra vinduer og døre.

Skillevæg med termoruder incl. 2-delt dør

11.900,-

Se tilbehør side 79-82

Fresia orangeri – bredde 4,10 m

Fresia har en dobbelt skydedør (1,93 m x 1,92 m), der giver mulighed for at åbne op til haven



Bredde: 4,10 m
 Længde: 4,10 - 10,13 m
 Højde kip: 3,34 m
 Højde side: 2,10 m
 Dobbelt skydedør: Bredde 1,93 m

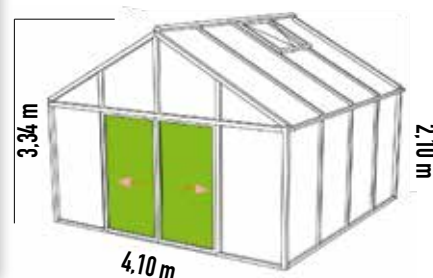

Grøn

Andre RAL farver +10%

Glasbredde 100 cm

	LÆNGDE						
	4,10 m	5,10 m	6,13 m	7,13 m	8,13 m	9,13 m	10,13 m
Størrelse	15,9 m ²	19,9 m ²	23,9 m ²	27,9 m ²	31,9 m ²	35,9 m ²	39,9 m ²
Antal oplukkelige tagvinduer	2	2	4	4	4	4	6
Polycarbonat (tag+sider)	49.900,-	59.900,-	69.900,-	74.900,-	79.900,-	94.900,-	99.900,-
Polycarbonat (tag) - termoruder (sider)	64.900,-	74.900,-	89.900,-	94.900,-	99.900,-	119.900,-	124.900,-
Termoruder (tag+sider)*	69.900,-	84.900,-	99.900,-	104.900,-	114.900,-	134.900,-	139.900,-
Fundamentramme i aluminium	3.400,-	3.600,-	3.900,-	4.400,-	4.900,-	5.400,-	5.900,-
Levering og montage, ring for tilbud							

Glasbredde 50 cm

	LÆNGDE						
	4,10 m	5,10 m	6,13 m	7,13 m	8,13 m	9,13 m	10,13 m
Størrelse	15,9 m ²	19,9 m ²	23,9 m ²	27,9 m ²	31,9 m ²	35,9 m ²	39,9 m ²
Antal oplukkelige tagvinduer	2	2	4	4	4	4	6
Polycarbonat (tag+sider)	59.900,-	66.900,-	74.900,-	79.900,-	89.900,-	99.900,-	109.900,-
Polycarbonat (tag) - termoruder (sider)	74.900,-	84.900,-	94.900,-	99.900,-	114.900,-	124.900,-	139.900,-
Termoruder (tag+sider)*	84.900,-	94.900,-	104.900,-	114.900,-	129.900,-	139.900,-	154.900,-
Fundamentramme i aluminium	3.400,-	3.600,-	3.900,-	4.400,-	4.900,-	5.400,-	5.900,-
Levering og montage, ring for tilbud							

SKILLEVÆG

Skillevæg med 16 mm polycarbonat incl. 2-delt dør

11.200,-

 Mulighed for ekstra vinduer og døre.
 Se tilbehør side 79-82

Skillevæg med termoruder incl. 2-delt dør

14.000,-

Iris orangeri – bredde 5,10 m

Iris har en dobbelt skydedør (1,93 m x 1,92 m), så det er nemt at få store ting ind og ud



Bredde: 5,10 m
Længde: 5,10 - 10,13 m
Højde kip 3,62 m
Højde side 2,10 m
Dobbelt skydedør: Bredde 1,93 m

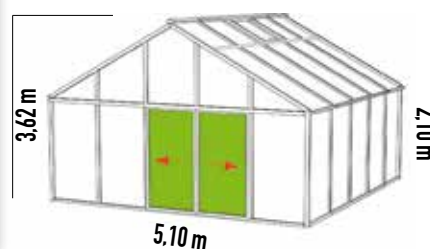

Grøn Andre RAL farver +10%

Glasbredde 100 cm

	LÆNGDE					
	5,10 m	6,13 m	7,13 m	8,13 m	9,13 m	10,13 m
Størrelse	24,9 m ²	30 m ²	35 m ²	39,9 m ²	44,9 m ²	49,9 m ²
Antal oplukkelige tagvinduer	4	4	4	4	6	6
Polycarbonat (tag+sider)	84.900,-	104.900,-	109.900,-	119.900,-	139.900,-	149.900,-
Polycarbonat (tag) – termoruder (sider)	109.900,-	134.900,-	139.900,-	149.900,-	174.900,-	189.900,-
Termoruder (tag+sider)*	119.900,-	149.900,-	154.900,-	169.900,-	199.900,-	209.900,-
Fundamentramme i aluminium	4.400,-	4.900,-	5.400,-	5.900,-	6.400,-	6.900,-
Levering og montage, ring for tilbud						

Glasbredde 50 cm

	LÆNGDE					
	5,10 m	6,13 m	7,13 m	8,13 m	9,13 m	10,13 m
Størrelse	24,9 m ²	30 m ²	35 m ²	39,9 m ²	44,9 m ²	49,9 m ²
Antal oplukkelige tagvinduer	4	4	4	4	6	6
Polycarbonat (tag+sider)	94.900,-	109.900,-	119.900,-	129.900,-	149.900,-	159.900,-
Polycarbonat (tag) – termoruder (sider)	119.900,-	139.900,-	149.900,-	164.900,-	189.900,-	199.900,-
Termoruder (tag+sider)*	134.900,-	154.900,-	169.900,-	184.900,-	209.900,-	224.900,-
Fundamentramme i aluminium	4.400,-	4.900,-	5.400,-	5.900,-	6.400,-	6.900,-
Levering og montage, ring for tilbud						

SKILLEVÆG

Skillevæg med 16 mm polycarbonat incl. 2-delt dør

12.800,-

Mulighed for ekstra vinduer og døre.

Skillevæg med termoruder incl. 2-delt dør

16.000,-

Se tilbehør side 79-82

Jasmin vægorangeri – bredde 2,09 m

Et orangeri til væggen er et oplagt valg til terrassen, altanen, eller gårdhaven



Dybde: 2,09 m
Længde: 3,10 - 5,10 m
Højde mur: 2,34 m
Højde side: 2,10 m
Skydedør: Bredde 0,93 m



Grøn

Andre RAL farver +10%

Et vægorangeri er pladsbesparende og helt perfekt til dyrkning af solmodne tomater, sprøde agurker og velsmagende krydderurter

Glasbredde 100 cm

	LÆNGDE		
	3,10 m	4,10 m	5,10 m
Størrelse	6,1 m ²	8,1 m ²	10,1 m ²
Antal oplukkelige tagvinduer	1	1	2
Polycarbonat (tag+sider)	24.500,-	29.900,-	34.900,-
Polycarbonat (tag) - termoruder (sider)	34.900,-	39.900,-	44.900,-
Termoruder (tag+sider)*	39.900,-	44.900,-	49.900,-
Fundamentramme i aluminium	1.600,-	1.900,-	2.400,-
Levering og montage	Ring for tilbud		

Glasbredde 50 cm

	LÆNGDE		
	3,10 m	4,10 m	5,10 m
Størrelse	6,1 m ²	8,1 m ²	10,1 m ²
Antal oplukkelige tagvinduer	1	1	2
Polycarbonat (tag+sider)	29.500,-	34.900,-	39.900,-
Polycarbonat (tag) - termoruder (sider)	39.900,-	44.900,-	49.900,-
Termoruder (tag+sider)*	44.900,-	49.900,-	59.900,-
Fundamentramme i aluminium	1.600,-	1.900,-	2.400,-
Levering og montage	Ring for tilbud		

En husmur holder sig varm længe efter solen er gået ned. Et vægorangeri placeres direkte op ad muren, herved får dine planter ekstra meget varme. Det er desuden en fordel, hvis du nyder at sidde ude om aftenen – den varme husmur er en god og naturlig varmekilde.



Lavendel vægorangeri – bredde 3,09 m

Dette vægorangeri er som en stue i haven
– Til glæde for både mennesker og planter



Dybde: 3,09 m
Længde: 3,10 - 6,13 m
Højde mur: 2,60 m
Højde side: 2,10 m
Skydedør: Bredde 0,93 m



Grøn Andre RAL farver +10%

Lavendel vægorangeri er rummelig nok til at kunne fungere som en sommerudestue med plads til både planter og hygge

Glasbredde 100 cm

	LÆNGDE			
	3,10 m	4,10 m	5,10 m	6,13 m
Størrelse	9,1 m ²	12,1 m ²	15,2 m ²	18,2 m ²
Antal oplukkelige tagvinduer	1	1	2	2
Polycarbonat (tag+sider)	29.500,-	34.900,-	39.900,-	44.900,-
Polycarbonat (tag) – termoruder (sider)	39.900,-	44.900,-	54.900,-	59.900,-
Termoruder (tag+sider)*	44.900,-	49.900,-	59.900,-	64.900,-
Fundamentramme i aluminium	2.200,-	2.500,-	2.700,-	2.900,-
Levering og montage	Ring for tilbud			

Glasbredde 50 cm

	LÆNGDE			
	3,10 m	4,10 m	5,10 m	6,13 m
Størrelse	9,1 m ²	12,1 m ²	15,2 m ²	18,2 m ²
Antal oplukkelige tagvinduer	1	1	2	2
Polycarbonat (tag+sider)	34.500,-	39.900,-	44.900,-	49.900,-
Polycarbonat (tag) – termoruder (sider)	44.900,-	49.900,-	59.900,-	64.900,-
Termoruder (tag+sider)*	49.900,-	59.900,-	64.900,-	69.900,-
Fundamentramme i aluminium	2.200,-	2.500,-	2.700,-	2.900,-
Levering og montage	Ring for tilbud			

Lavendel vægorangeri kan monteres ved terrassedøren, så det bliver til en udestue. Samtidig kan der med fordel stadig dyrkes forskellige afgrøder langs væggene.

Et vægorangeri placeres direkte op ad en husmur, herved står det godt og stabilt, også i kraftig vind.

Den brede skydedør på 0,93 m gør det nemt at arbejde med planterne. I taget er der monteret et til to store vinduer (1,05 m x 0,77 m) incl. automatisk vinduesåbner.

Magnolie orangeri m. tilbygning – bredde 3,10 m

Magnolie er et romantisk og elegant orangeri
– Tilbygningen giver ekstra plads til drømmene



ORANGERI

Bredde: 3,10 m
Længde: 6,36 / 8,36 m
Højde kip: 2,98 m
Højde side: 2,10 m
Skydedør: Bredde 0,93 m

TILBYGNING

Bredde: 1,10 m / 2,10 m
Længde: 2,16
Højde side: 2,10 m
2-delt dør: Bredde 0,93 m

Grøn

Andre RAL farver +10%

Et orangeri med termoruder kan anvendes som vinterhave

Orangeri 3,10 x 6,36 m

	BREDE PÅ GLAS	
	100 cm	50 cm
Termoruder (tag+sider)*	89.900,-	99.900,-
Levering og montage, ring for tilbud		

Orangeri 3,10 x 8,36 m

	BREDE PÅ GLAS	
	100 cm	50 cm
Termoruder (tag+sider)*	129.900,-	139.900,-
Levering og montage, ring for tilbud		

Tilbygning 2,16 x 1,10 m

	BREDE PÅ GLAS	
	100 cm	50 cm
Termoruder (tag+sider)*	29.900,-	34.900,-
Levering og montage, ring for tilbud		

Tilbygning 2,16 x 2,10 m

	BREDE PÅ GLAS	
	100 cm	50 cm
Termoruder (tag+sider)*	34.900,-	39.900,-
Levering og montage, ring for tilbud		

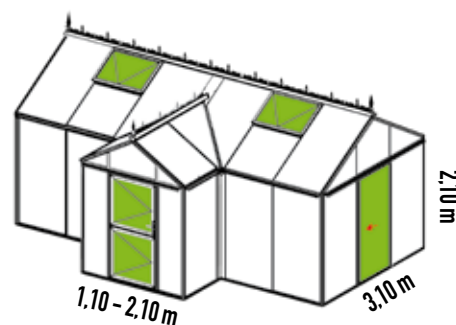

SKILLEVÆG

Skillevæg med 16 mm polycarbonat incl. 2-delt dør

9.500,-

Mulighed for ekstra vinduer og døre.
Se tilbehør side 79-82

Skillevæg med termoruder incl. 2-delt dør

11.900,-

Planteborde og bakker

Indret orangeriet med planteborde, hængeborde og plantebakker
- De kan fås i samme farve som orangeriet



HÆGEBORD, 30 CM DYB



HÆGEBORD, 44 CM DYB



PLANTEBORD, 64 CM DYB



PLANTEBAKKE, 64 CM DYB

Tilbehør til sidevæg

Andre RAL farver +10%

Grøn 6009

Længde	2,10 m	2,60 m	3,10 m	3,60 m	4,10 m
Plantebord, 64 cm dyb med indlægsplade i plast	1.000,-	1.200,-	1.400,-	1.600,-	1.800,-
Plantebord, 64 cm dyb med indlægsplade i aluminium	1.600,-	2.000,-	2.300,-	2.700,-	3.000,-
Plantebakke, 64 cm dyb med indlægsplade i aluminium	1.400,-	1.700,-	2.000,-	2.300,-	2.600,-
Plantebakke, 64 cm dyb med specialbund - selvander	1.600,-	2.000,-	2.500,-	2.900,-	3.300,-
Hægebord, 44 cm dyb incl. plantebakker i sort 40 x 60 x 9 cm (uden indlægsplader)	900,-	1.200,-	1.500,-	1.800,-	2.100,-
Hægebord, 30 cm dyb med indlægsplade i plast	600,-	800,-	1.100,-	1.300,-	1.500,-

Længde	5,10 m	6,10 m	7,10 m	8,10 m	9,10 m
Plantebord, 64 cm dyb med indlægsplade i plast	2.200,-	2.800,-	3.200,-	3.600,-	4.000,-
Plantebord, 64 cm dyb med indlægsplade i aluminium	3.700,-	4.600,-	5.300,-	6.000,-	6.800,-
Plantebakke, 64 cm dyb med indlægsplade i aluminium	3.300,-	4.000,-	4.600,-	5.300,-	5.900,-
Plantebakke, 64 cm dyb med specialbund - selvander	4.200,-	5.000,-	5.800,-	6.700,-	7.500,-
Hægebord, 44 cm dyb incl. plantebakker i sort 40 x 60 x 9 cm (uden indlægsplader)	2.500,-	3.000,-	3.600,-	4.200,-	4.800,-
Hægebord, 30 cm dyb med indlægsplade i plast	1.900,-	2.100,-	2.500,-	3.000,-	3.400,-



Indretning langs sidevæg

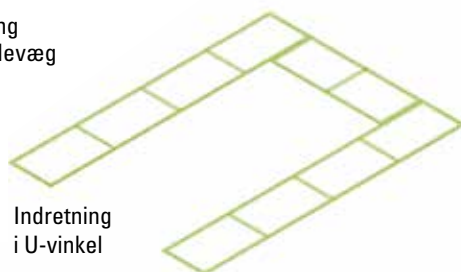

Indretning i U-vinkel

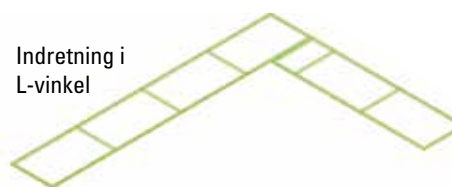

Indretning i L-vinkel

Tilbehør til gavl

Længde	Amaryllis Jasmin	Bellis	Erantis Hibiscus Magnolie Lavendel	Fresia	Iris
Plantebord, 64 cm dyb med indlægsplade i plast	2,15 m	2,66 m	3,10 m	4,10 m	5,10 m
Plantebord, 64 cm dyb med indlægsplade i aluminium	1.000,-	1.200,-	1.400,-	1.800,-	2.200,-
Plantebakke, 64 cm dyb med indlægsplade i aluminium	1.600,-	2.000,-	2.300,-	3.000,-	3.700,-
Plantebakke, 64 cm dyb med specialbund - selvander	1.400,-	1.700,-	2.000,-	2.600,-	3.300,-
Plantebord, 64 cm dyb med indlægsplade i aluminium	1.600,-	2.100,-	2.500,-	3.300,-	4.200,-
Hægebord, 44 cm dyb incl. plantebakker i sort 40 x 60 x 9 cm (uden indlægsplader)	1.000,-	1.200,-	1.500,-	2.100,-	2.700,-
Hægebord, 30 cm dyb med indlægsplade i plast	600,-	800,-	1.100,-	1.500,-	1.900,-

Døroversigt

Isæt en ekstra dør i siden eller i den anden gavl
- Det er også muligt at skifte til en anden dørtype

De brede indgangsdøre i alle vores orangerier gør havearbejdet nemt. Dørene leveres med termoruder eller ruder i polycarbonat.



Orangeri monteret på mur



2-delt sidehængt dør

AMARYLIS



Standard: 2-delt sidehængt dør
Mål på dør: 0,73 m x 1,92 m
Ekstra dør 2.800,-



Alternativ: Sidehængt dør
Mål på dør: 0,73 m x 1,92 m
Merpris 950,-
Ekstra dør 3.500,-

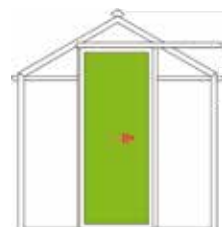

Alternativ: Skydedør
Mål på dør: 0,73 m x 1,92 m
Merpris 2.600,-
Ekstra dør 3.900,-



Skydedør

BELLIS OG ERANTIS



Standard: 2-delt sidehængt dør
Mål på dør: 0,93 m x 1,92 m
Ekstra dør 3.400,-



Alternativ: Sidehængt dør
Mål på dør: 0,93 m x 1,92 m
Merpris 2.000,-
Ekstra dør 3.800,-

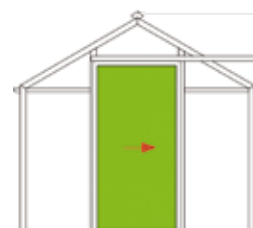

Alternativ: Skydedør
Mål på dør: 0,93 m x 1,92 m
Merpris 2.800,-
Ekstra dør 4.600,-

HIBISCUS, MAGNOLIA, JASMIN OG LAVENDEL

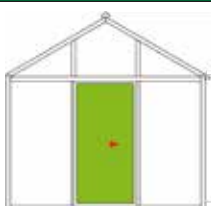

Standard: Skydedør
Mål på dør: 0,93 m x 1,92 m

Ekstra dør 4.600,-



Alternativ: Sidehængt dør eller 2-delt sidehængt dør
Mål på dør: 0,93 m x 1,92 m

Ekstra dør 4.600,-

FRESIA OG IRIS

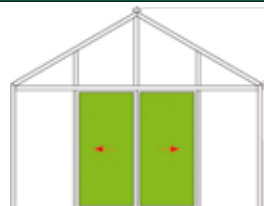

Standard: Dobbelt skydedør
Mål på dør: 1,93 m x 1,92 m

Ekstra dør 6.700,-



Alternativ: Dobbelt sidehængt dør eller dobbelt 2-delt sidehængt dør
Mål på dør: 1,93 m x 1,92 m

Merpris 3.300,-
Ekstra dør 9.900,-

Tagdekoration

Flotte dekorationer, der forhindrer fugle i at sætte sig på rygningen



De dekorative tagelementer er fremstillet i vedligeholdelsesfri aluminium. De leveres altid i samme farve som orangeriet.

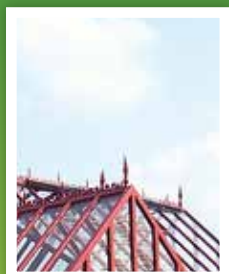

Dekoration
50 cm lang

Pr. stk	Alu-natur farve	RAL farve
	270,-	300,-

Spids
30 cm. høj

Pr. stk	Alu-natur farve	RAL farve
	270,-	300,-

Karm og murafdækning

Vindueskarme og murafdækninger bruges som afslutning ved montering på brystning eller halvmur

Vælger man at montere orangeriet på en brystning, halvmur eller lign., så er det muligt at få vindueskarme og murafdækningsprofiler i samme farve som orangeriet. Murafdækninger og karme har en dybde på 5, 10, 15 eller 20 cm.

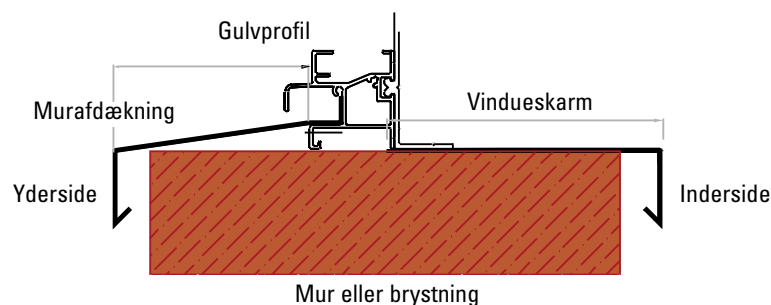

Afdækning/ karm incl. svejsede hjørner

Dybde	Pris pr. lb.m.
5 cm	200,-
10 cm	250,-
15 cm	300,-
20 cm	350,-

Ekstra oplukkelige vinduer

Isæt ekstra oplukkelige vinduer i tag, side eller gavl. En god ventilation er med til at sikre den rette temperatur til planterne.

Tilkøb ekstra tag- og sidevinduer

Tagvindue med automatisk vinduesåbner (olietryk)	2.500,-
Tophængt vindue til side eller gavl med manuel åbning	2.500,-
Skydevindue til sidevæg	2.500,-



Skyggegardin – indvendig

Gardiner er en effektiv løsning, der beskytter følsomme planter imod kraftig sollys

SPECIALSTØRRELSER

Indvendig skyggegardin til orangerier

FÆRDIGFREMSTILLET GARDIN PR. M ²	200,-
SPECIALSTOF PR. M ²	80,-



Skyggegardin til Hibiscus og Magnolie

	TYPE 3	TYPE 4	TYPE 5	TYPE 6	TYPE 7	TYPE 8	TYPE 9	TYPE 10
PRIS	2.200,-	2.600,-	3.100,-	3.600,-	4.200,-	4.800,-	5.400,-	6.700,-

Skyggegardin – udvendig

SPECIALSTØRRELSER

Udvendig skyggegardin til andre orangerier

RULLEGARDIN, BREDE 3,00 M	25,- / M ²
RULLEGARDIN, BREDE 5,00 M	25,- / M ²

Udvendig gardin i grøn, med en skyggeeffekt på 40%. Stoffet er vejrbestandig og fremstillet til at modstå råd, vand, syre og UV-stråler.



Udvendig skyggegardin til Amaryllis og Bellis

LÆNGDE	2,10 M	2,60 M	3,10 M	3,60 M	4,10 M	5,10 M	6,10 M
AMARYLLIS	450,-	560,-	660,-	770,-	880,-	1.100,-	1.300,-
BELLIS	-	610,-	720,-	840,-	960,-	1.200,-	1.500,-

Rullegardin – indvendig

Rullegardin til montering på indvendig tagryg



2 rullegardiner der er samlet og fastspændt i en aluminiumsramme. Rullegardinerne er pladsbesparende, da de fastgøres til tagryggen. Rullegardinerne er fremstillet i specielt aluminiumsstof.

BREDE	LÆNGDE	PRIS
1,0 M	1,9 M	1.900,-
1,5 M	1,9 M	2.100,-
2,0 M	1,9 M	2.300,-

Specialfremstillet stof



Vores indvendige rulle- og skyggegardiner er udviklet specielt til brug under både glas og polycarbonat. Gardinerne har indvævede aluminiumsstrimler til refleksion af varmestråler fra solen. Samtidig holder gardinet på varmen om natten. Gardinet er UV-bestandig og dugfri.

Udstillinger Jylland · Fyn

For at få det rigtige indtryk af vores uderum, rummeligheden og den høje håndværksmæssige kvalitet, skal man opleve dem i virkeligheden

Læs mere på ahlnor.dk
Find oversigter over modeller og åbningstider.
Tilmeld dig vores nyhedsbrev.



UDSTILLINGEN I CHRISTIANSFELD



UDSTILLINGEN I CHRISTIANSFELD



UDSTILLINGEN I CHRISTIANSFELD

CHRISTIANSFELD

JYLLAND

AhlNor, Industrivej 9, 6070 Christiansfeld

Udstilling på ca. 1.500 m²

- Pavilloner i træ
- Pavilloner i plast
- Classic udestue i plast
- Udestuer i aluminium
- Terrasseoverdækninger
- Foldedøre
- Skydedøre
- Skrå og lige glasparti
- Vindafskærmning
- Pergola
- Veranda
- Pavillon 360°

SOMMERÅBNINGSTID

3/3 - 2018 – 30/09 - 2018

Mandag kl. 9.00-16.00

Tirsdag kl. 9.00-16.00

Onsdag kl. 9.00-16.00

Torsdag kl. 9.00-16.00

Fredag kl. 9.00-15.00

Lørdage kl. 10.00-14.00 (el. efter aftale)

Søndag lukket (åben efter aftale)

Ferielukket uge 29-30 - telefonerne er åbne

Vi holder gerne udstillingen åben udenfor normal åbningstid. Ring 70 20 58 59 og aftal tidspunkt.

Der tages forbehold for ændringer, se info på ahlnor.dk

TØNDER*

JYLLAND

Ejnar Christiansen, Ribelandevej 84, Sølsted, 6270 Tønder

- Seks pavilloner i plast

MIDDELFART

FYN

Huset, Hindsgavl Allé 2, 5500 Middelfart

- Udestue i aluminium
- Stjerneudestuer
- Terrasseoverdækning

BEMÆRK

Udstillingen er under ombygning primo 2018.

Se mere om udstillingen på ahlnor.dk

**Telefonerne er åbne alle ugens 7 dage
kl 8.00 – 20.00 hele året**

tlf.nr.: 70 20 58 59

Vi bygger frirum og livskvalitet...

Stort udvalg af individuelle løsninger



PAVILLON



OVERDÆKNING



FOLDEDØRE



PERGOLA



TILBYGNING



ORANGERI



PAVILLON 360°



CLASSIC UDESTUE



MELLEMBYGNING



VERANDA

Ring 70 20 58 59 og få en snak om drømmeprojektet



Ahlnor satser på kvalitet og professionel rådgivning

God service er en selvfølge hos Ahlnor – både før og efter en handel. Derfor er man altid velkomne til at kontakte os for en snak om mulighederne. Vores konsulent kommer gerne ud og laver en opmåling og giver et uforpligtende tilbud.



Ring til Tinne og Søren Ahlmann, der står for både kundekontakt og den daglige ledelse af den familieejede virksomhed Ahlnor.

Ring på telefon 70 20 58 59 eller se mere på ahlnor.dk

Besøg vores 1.500 m² store udstilling i Christiansfeld

Vi udstiller havepavilloner i træ og vedligeholdelsesfri plast, udestuer i plast og alu, veranda, terrasseoverdækning, pergola, pavillon 360° samt folde- og skydedøre. Besøg Industrivej 9 i Christiansfeld.

Åbningstider i Christiansfeld

Hverdage fra 9.00-16.00 - fredag 9.00 - 15.00
lørdage kl.10.00-14.00 (i perioden 3/3 - 30/9)

Vi har udstillinger i Jylland og på Fyn

Læs mere på side 83 eller find udstillingerne på ahlnor.dk

Telefonerne er åbne alle ugens 7 dage
kl 8.00 - 20.00 hele året

70 20 58 59

Ahlnor